

PHILIPS

DreamStation 2

CPAP Advanced

Auto CPAP Advanced

Manuel de l'utilisateur



Table des matières

1. Informations de sécurité.....	1
Usage préconisé.....	1
Important.....	1
Contre-indications.....	1
Avertissements.....	2
Mises en garde.....	6
Glossaire des symboles.....	8
Composants du système.....	10
Pour contacter Philips Respironics.....	10
2. Présentation du système.....	11
Appareil avec humidificateur intégré.....	12
Réservoir d'eau de l'humidificateur.....	14
3. Configuration de l'appareil.....	16
Emplacement de l'appareil.....	16
Alimentation secteur de l'appareil.....	16
Configuration de l'humidificateur intégré.....	18
Installation/remplacement des filtres à air.....	22
Connexion du circuit respiratoire.....	24
Mise en marche de l'appareil.....	26
Contrôle des performances.....	27
Technologie sans fil Bluetooth.....	27
Appairage de votre appareil de thérapie avec votre appareil mobile Bluetooth.....	27
Affichage de la thérapie.....	28
Écran Thérapie désactivée.....	34
Navigation dans les écrans de réglages.....	35
Écrans de réglages.....	36
État modem.....	38
4. Messages contextuels et dépannage.....	39
Messages contextuels.....	39
Messages contextuels d'état.....	42
Messages contextuels de rappel.....	43
Résolution des problèmes.....	43
5. Connectivité.....	45
6. Accessoires.....	46
Carte SD.....	46
Oxymètre.....	47
Pied roulant.....	47
Supplémentation en oxygène.....	48
Alimentation en courant continu.....	49
Sacoche de transport et transport aérien.....	49

7. Nettoyage et entretien.....	50
Nettoyage à domicile : extérieur de l'appareil, plaque du réchauffeur et joint d'entrée/sortie d'air de l'humidificateur.....	50
Nettoyage à domicile : réservoir d'eau de l'humidificateur (couvercle, base du réservoir d'eau et joint du réservoir d'eau).....	51
Désinfection à domicile : réservoir d'eau de l'humidificateur (couvercle, base du réservoir d'eau et joint du réservoir d'eau).....	52
Nettoyage à domicile : tuyau.....	52
Entretien des filtres.....	53
Entretien.....	53
8. Caractéristiques techniques.....	54
Spécifications environnementales.....	54
Caractéristiques physiques.....	54
Durée de vie.....	54
Conformité aux normes.....	54
Classification selon la norme CEI 60601-1.....	55
Spécifications électriques.....	55
Capacité du réservoir d'eau.....	55
Plaque du réchauffeur.....	55
Humidité.....	55
Valeurs déclarées d'émission sonore arrondies à deux chiffres (conformément à ISO 4871).....	56
Précision de la pression.....	56
Débit maximal (caractéristique).....	56
Schéma pneumatique ISO 80601-2-70.....	57
Avis lié à la connectivité sans fil.....	57
Spécifications radio.....	59
Filtres des orifices d'entrée.....	59
Caractéristiques techniques du tuyau chauffant.....	60
Mise au rebut.....	60
9. Informations CEM.....	60
Garantie limitée.....	64

1. Informations de sécurité

Usage préconisé

Le système DreamStation 2 CPAP/DreamStation 2 Auto CPAP est un appareil de traitement par PPC (pression positive continue) pour l'apnée obstructive du sommeil (AOS) chez les patients de plus de 30 kg à respiration spontanée. L'appareil est conçu pour être utilisé à domicile ou en milieu hospitalier/institutionnel.

Important

L'appareil ne doit être utilisé que sur prescription médicale. Votre prestataire de santé à domicile effectuera les réglages de pression corrects et fournira les accessoires en fonction de la prescription de votre professionnel de santé.

Divers accessoires sont disponibles pour rendre le traitement de l'AOS avec le système DreamStation 2 aussi pratique et confortable que possible. Pour bénéficier d'un traitement efficace et sans danger, utilisez uniquement des accessoires Philips Respironics approuvés.

Contre-indications

Lors de l'évaluation des risques et des avantages liés à l'utilisation de cet équipement, le clinicien doit savoir que cet appareil peut générer des pressions pouvant atteindre 20 cm H₂O. Dans le cas de certaines défaillances, une pression maximale de 40 cm H₂O est possible. Des études ont montré que les conditions médicales préexistantes suivantes peuvent constituer des contre-indications à l'utilisation du traitement ar PPC chez certains patients :

- Pneumopathie bulleuse
- Hypotension artérielle pathologique
- Contournement des voies aériennes supérieures
- Pneumothorax
- Une pneumocéphalie a été signalée chez un patient sous traitement par pression positive continue par voie nasale. Un traitement par PPC doit être envisagé avec prudence chez les patients souffrant de fuites du liquide céphalo-rachidien (LCR), d'anomalies de la plaque cribiforme, d'antécédents de traumatisme crânien et/ou de pneumocéphalie. (Chest 1989; 96:1425-1426)

Le recours à un traitement par pression positive continue peut être temporairement contre-indiqué si le patient présente des symptômes de la sinusite ou d'une infection de l'oreille moyenne. Cet appareil ne doit pas être utilisé en cas de pontage des voies aériennes supérieures. Contactez votre professionnel de santé si vous avez des questions au sujet de votre traitement.



Avertissements

Un avertissement indique un risque de blessure pour l'utilisateur ou l'opérateur.

Utilisation de l'appareil	Cet appareil n'est pas conçu pour la réanimation.
	Contactez votre professionnel de santé en cas de réapparition des symptômes d'apnée du sommeil.
Qualifications du personnel	Ce manuel sert de référence. Les instructions qu'il contient ne doivent pas remplacer celles du professionnel de santé en ce qui concerne l'utilisation de l'appareil.
	La prescription et les autres réglages de l'appareil ne doivent être modifiés que sur ordre du médecin responsable.
	L'opérateur doit lire et comprendre l'intégralité de ce manuel avant d'utiliser l'appareil.
Température de fonctionnement	N'utilisez pas l'appareil sous la lumière directe du soleil ou à proximité d'un appareil de chauffage, car cela risquerait d'augmenter la température de l'air expulsé par l'appareil.
Filtre antibactérien	Si l'appareil est utilisé par plusieurs personnes dans un environnement hospitalier (appareil de location, par exemple), il convient de placer un filtre antibactérien à faible résistance entre l'appareil et le tuyau du circuit pour empêcher toute contamination.
	Une humidification peut augmenter la résistance du filtre à bactéries. L'opérateur doit donc vérifier régulièrement l'augmentation de la résistance et du blocage du filtre à bactéries pour garantir l'administration de la pression thérapeutique.
L'appareil ne fonctionne pas correctement	Si vous constatez des changements inexplicables au niveau des performances de l'appareil, si vous entendez des bruits inhabituels, s'il est tombé ou a été manipulé de manière incorrecte, si de l'eau s'infiltré dans le boîtier ou si le boîtier est fissuré ou cassé, cessez d'utiliser l'appareil et contactez votre prestataire de santé à domicile.
Cordon d'alimentation	Veillez à acheminer le cordon d'alimentation jusqu'à la prise sans risque de trébuchement pour les personnes ni d'arrachement par une chaise ou un autre meuble.
	Afin d'éviter tout risque d'étranglement, assurez-vous que tous les cordons branchés à l'appareil sont correctement acheminés.
	L'appareil est activé lorsque le cordon d'alimentation est branché.
	Utilisez uniquement les cordons d'alimentation fournis par Philips Respironics pour cet appareil. L'utilisation de cordons d'alimentation non fournis par Philips Respironics peut provoquer une surchauffe ou endommager l'appareil.

Circuits patient et tuyaux	<p>L'appareil ne doit être utilisé qu'avec des interfaces patient compatibles (par exemple masques, circuits et valves d'expiration). Le bon fonctionnement de l'appareil avec d'autres circuits n'a pas été vérifié par Philips Respironics et relève de la responsabilité du professionnel de santé. Un masque ne doit être utilisé que si l'appareil est sous tension et fonctionne correctement. La ou les valves d'expiration associées au masque ne doivent jamais être bloquées.</p> <p>Explication de l'avertissement : l'appareil est destiné à être utilisé avec des masques ou des connecteurs spéciaux dotés de valves d'expiration assurant la circulation d'air en continu hors du masque. Lorsque l'appareil est sous tension et fonctionne correctement, l'air frais reçu de l'appareil chasse l'air expiré par la valve d'expiration du masque. Par contre, si l'appareil ne fonctionne pas, de l'air frais n'est pas fourni en suffisance via le masque et de l'air expiré risque d'être à nouveau inspiré. Dans certains cas, la réinhalation d'air expiré peut provoquer la suffocation.</p> <p>Si vous utilisez un masque naso-buccal (couvrant la bouche et le nez), celui-ci doit être muni d'une valve de sûreté à entraînement.</p> <p>Il doit également être muni d'une valve d'expiration. Ne bloquez pas la valve d'expiration. car cela pourrait réduire la circulation d'air et entraîner la réinhalation de l'air expiré.</p> <p>À de faibles pressions expiratoires, le débit à travers la valve d'expiration peut être inadapté pour évacuer tout le gaz expiré du circuit et une réinhalation peut se produire.</p> <p>Évitez de tirer sur le tuyau ou de l'étirer. Cela pourrait provoquer des fuites au niveau du circuit.</p> <p>Ne couvrez pas les tuyaux avec une couverture et ne les chauffez pas dans un incubateur ou avec un élément chauffant suspendu. Cela peut affecter la qualité de la thérapie ou blesser le patient.</p> <p>L'appareil ne doit être utilisé qu'avec un masque Philips Respironics compatible, tel que prescrit par votre prestataire de santé.</p>
Accessoires	<p>Pour bénéficier d'un traitement efficace et sans danger, utilisez uniquement des accessoires Philips Respironics. L'utilisation d'accessoires, de transducteurs et de câbles autres que ceux spécifiés par Philips Respironics peut entraîner une augmentation des émissions ou une réduction de l'immunité de cet appareil.</p>
Oxymètre de pouls	<p>Utilisez uniquement l'oxymètre de pouls et les capteurs Philips Respironics recommandés. L'utilisation de capteurs incompatibles peut dégrader la précision de la performance de l'oxymètre de pouls.</p> <p>N'utilisez pas un oxymètre de pouls ou un capteur endommagé.</p> <p>Lisez attentivement ces instructions et le mode d'emploi fourni avec l'oxymètre de pouls et le capteur avant utilisation.</p>

Humidificateur intégré	Pour un fonctionnement en toute sécurité lors de l'utilisation de l'humidificateur intégré, l'appareil doit toujours être positionné en dessous du branchement reliant le circuit respiratoire au masque. L'appareil doit être positionné à l'horizontale pour fonctionner correctement.
	Laissez la plaque de l'élément chauffant et l'eau refroidir pendant 15 minutes environ avant de retirer le réservoir d'eau de l'humidificateur. Un risque de brûlure est possible si vous touchez la plaque du réchauffeur, entrez en contact avec l'eau chaude ou touchez le bac du réservoir d'eau de l'humidificateur.
Nettoyage	Pour éviter toute décharge électrique, débranchez toujours le cordon d'alimentation de la prise murale avant de nettoyer l'appareil.
	N'immergez l'appareil dans aucun liquide et ne pulvérisez pas d'eau ou de solutions nettoyantes sur l'appareil. Nettoyez l'appareil à l'aide d'un chiffon imbibé d'une solution nettoyante approuvée.
	Videz et nettoyez chaque jour le réservoir d'eau de l'humidificateur pour empêcher la prolifération des moisissures et des bactéries.
Oxygène	La source d'alimentation en oxygène utilisée avec cet appareil doit être conforme aux réglementations locales relatives à l'oxygène médical.
	Ne raccordez pas l'appareil à une source d'oxygène à haute pression ou non contrôlée.
	Lors de l'utilisation d'oxygène avec ce système, une valve de pression Philips Respironics doit être intégrée au circuit patient, entre l'appareil et la source d'oxygène. La valve de pression permet d'empêcher le reflux de l'oxygène du circuit patient dans l'appareil lorsque celui-ci est sous tension. La non-utilisation de la valve peut provoquer un risque d'incendie.
	La présence d'oxygène induit un risque de combustion. L'oxygène ne doit pas être utilisé en présence de personnes qui fument ni d'une flamme nue.
	Ne pas utiliser cet appareil en présence de mélanges anesthésiques inflammables en combinaison avec de l'air ou de l'oxygène, de même qu'en présence d'oxyde nitreux.
	N'utilisez pas l'appareil à proximité d'une source de vapeurs toxiques ou nocives.
En cas d'utilisation d'oxygène, mettez l'appareil en marche avant d'activer l'arrivée d'oxygène. Fermez l'arrivée d'oxygène avant d'éteindre l'appareil. Cela empêche l'accumulation d'oxygène dans le système. Explication de l'avertissement : Lorsque l'appareil n'est pas en marche et que le débit d'oxygène reste activé, l'oxygène acheminé dans le tuyau peut s'accumuler dans le boîtier de l'appareil. Cette accumulation d'oxygène dans le boîtier de l'appareil entraîne un risque d'incendie.	

CEM	<p>évitiez d'utiliser cet équipement à côté d'un autre équipement ou empilé sur celui-ci, au risque d'altérer son bon fonctionnement. Si une telle utilisation est nécessaire, il faut observer cet appareil et l'autre appareil pour vérifier qu'ils fonctionnent normalement</p>
	<p>Les équipements de communication RF portables et mobiles peuvent affecter les appareils électromédicaux. Consultez la section sur la CEM de ce manuel pour connaître les distances à respecter entre les générateurs de RF et le ventilateur afin d'éviter les interférences.</p>
	<p>N'utilisez pas cet appareil à proximité d'appareils chirurgicaux haute fréquence actifs et de la salle blindée contre les radiofréquences d'un système électrique médical pour l'imagerie par résonance magnétique, où l'intensité des perturbations électromagnétiques est élevée.</p>
	<p>L'association américaine HIMA (Health Industry Manufacturers Association) recommande de maintenir une séparation minimale de 15,25 cm entre un téléphone sans fil et un pacemaker pour éviter des interférences potentielles avec le pacemaker. La communication <i>Bluetooth</i> intégrée au DreamStation 2 doit être considérée ici comme un téléphone sans fil.</p>
Maintenance	<p>N'utilisez jamais l'appareil si des composants sont endommagés ou s'il ne fonctionne pas correctement. Remplacez les composants endommagés avant de poursuivre l'utilisation.</p>
	<p>Inspectez régulièrement les cordons électriques, les câbles, les tuyaux et les accessoires pour vérifier qu'ils ne sont pas endommagés ni usés. S'ils sont endommagés, cessez de les utiliser et remplacez-les.</p>
	<p>Les réparations et réglages doivent impérativement être confiés à un technicien agréé par Philips Respironics. Un entretien non autorisé peut provoquer des blessures, annuler la garantie ou causer de graves dommages à l'appareil. Contactez votre prestataire de santé à domicile pour effectuer l'entretien de votre appareil.</p>
	<p>N'utilisez pas l'appareil si le réservoir d'eau de l'humidificateur fuit ou est endommagé. Remplacez tout composant endommagé avant de poursuivre l'utilisation.</p>



Mises en garde

Une mise en garde indique la possibilité de dégâts matériels.

Décharge électrostatique (DES)	N'utilisez pas de flexibles antistatiques ou conducteurs ni de tuyaux patient conducteurs avec l'appareil.
	Ne touchez pas les broches des connecteurs identifiés par le symbole d'avertissement ESD (décharges électrostatiques) et n'effectuez pas les connexions sans avoir pris de précautions particulières. Les précautions incluent des méthodes visant à empêcher l'accumulation d'une charge électrostatique (par exemple, climatisation, humidification, revêtements de sols conducteurs, vêtements non synthétiques), et le déchargement du corps en touchant le châssis de l'appareil ou du système ou en touchant un plot de terre. Il est recommandé aux personnes qui manipulent cet appareil de maîtriser, au minimum, ces mesures de précaution dans le cadre de leur formation.
Condensation	La condensation risque d'endommager l'appareil. Si l'appareil a été exposé à des températures extrêmes (froid ou chaud), laissez-le revenir à température ambiante (température de fonctionnement) pendant 24 heures avant de commencer le traitement. Ne faites pas fonctionner l'appareil en dehors des plages de fonctionnement environnementales répertoriées dans la section « Caractéristiques techniques » plus loin dans ce manuel.
Filtres	Pour fonctionner correctement, l'appareil doit être muni d'un filtre anti-pollen réutilisable Philips Respironics en bon état.
	Des filtres d'entrée sales peuvent entraîner des températures de fonctionnement élevées et nuire au bon fonctionnement de l'appareil. Examinez régulièrement les filtres d'entrée pour vous assurer qu'ils sont propres et intacts.
	N'installez jamais un filtre humide dans l'appareil. Vous devez laisser sécher le filtre nettoyé suffisamment longtemps.
	Vérifiez que la zone d'entrée d'air (à fentes) sur le côté de l'appareil n'est pas bloquée par la literie, des rideaux ou d'autres objets. L'air doit circuler librement autour de l'appareil pour que le système fonctionne correctement.
Rallonges	N'utilisez pas de rallonge avec cet appareil.

Alimentation en courant continu	Vérifiez toujours que le cordon d'alimentation en courant continu est correctement branché sur l'appareil avant de l'utiliser. Contactez votre prestataire de santé à domicile pour déterminer si vous avez le cordon d'alimentation en courant continu (CC) qui correspond à votre appareil de thérapie spécifique.
	Lorsque l'alimentation est obtenue à partir de la batterie d'un véhicule, l'appareil ne doit pas être utilisé pendant que le moteur tourne. Cela pourrait endommager l'appareil.
	Utilisez uniquement un cordon d'alimentation en courant continu Philips Respironics et un câble adaptateur de batterie. L'utilisation d'un autre système risque d'endommager l'appareil.
Tabac	La fumée du tabac peut entraîner l'accumulation de goudron à l'intérieur de l'appareil.
Positionnement de l'appareil	Ne placez pas l'appareil dans ou sur un récipient pouvant recueillir ou contenir de l'eau. Veillez à protéger les meubles contre les dégâts des eaux.
	Ne placez pas l'appareil directement sur un tapis, un tissu ou d'autres matériaux inflammables.
	Ne branchez pas l'appareil sur une prise de courant commandée par un interrupteur mural.
	Ne déplacez pas l'appareil lorsque le réservoir d'eau de l'humidificateur contient de l'eau.
Réservoir d'eau de l'humidificateur	Retirez le réservoir d'eau de l'humidificateur, videz toute l'eau et remplacez le réservoir d'eau de l'humidificateur vide avant de transporter l'appareil.
	Ne remplissez pas l'humidificateur au-delà de la ligne de remplissage maximal. Si l'humidificateur est trop plein, l'eau peut s'infiltrer dans l'appareil de thérapie, l'humidificateur ou votre mobilier. Cela pourrait endommager l'humidificateur ou l'appareil de thérapie.
	N'utilisez que de l'eau distillée à température ambiante dans le réservoir d'eau de l'humidificateur. Ne mettez aucun produit chimique ou additif dans l'eau. Cela pourrait entraîner une irritation des voies aériennes ou endommager le réservoir d'eau de l'humidificateur.
	Si vous utilisez l'humidificateur intégré, ne démarrez pas la thérapie sans que le réservoir d'eau de l'humidificateur soit installé.
	N'essayez pas de remplir le réservoir d'eau de l'humidificateur alors qu'il est encore connecté à l'appareil.







Nettoyage	Évitez d'immerger l'appareil et de laisser pénétrer du liquide à l'intérieur du boîtier ou du filtre d'entrée.
	Ne stérilisez pas l'appareil en autoclave. sous peine de l'endommager.
	N'utilisez pas de détergents puissants, de solutions nettoyantes abrasives ni de brosses pour nettoyer le système.
	Philips Respironics recommande exclusivement les procédures de nettoyage indiquées dans ce manuel. Le recours à d'autres procédures de nettoyage, non spécifiées par Philips Respironics, peut altérer les performances du produit.















Avis : Tout incident grave survenu en lien avec ce dispositif doit être signalé à Philips et à l'autorité compétente de l'État membre dans lequel l'utilisateur et/ou le patient est établi.

Remarque : Une copie électronique du présent mode d'emploi est disponible à l'adresse suivante : www.philips.com/IFU.

Glossaire des symboles

Les symboles suivants peuvent figurer sur l'appareil, le bloc d'alimentation et les accessoires.

Symbole	Titre et signification	Symbole	Titre et signification
	Consulter le mode d'emploi.		Pièce appliquée de type BF Permet d'identifier une pièce appliquée type BF conforme à la norme CEI 60601-1.
	Mode d'emploi électronique Indique que le mode d'emploi du produit correspondant est disponible au format électronique		Alimentation CC (courant continu)
	Utilisation en intérieur uniquement L'équipement est conçu essentiellement pour un usage à l'intérieur.	IP22	Équipement étanche aux gouttes
	Incompatible IRM N'utilisez pas l'appareil dans un environnement à résonance magnétique (MR).		Approuvé pour le transport aérien.

Symbole	Titre et signification	Symbole	Titre et signification
	Symbole <i>Bluetooth</i> [®] Indique que l'appareil est équipé de la fonction <i>Bluetooth</i> .		Ligne repère de remplissage maximal
	Identifiant de dispositif unique Indique les informations d'identifiant de dispositif unique.		Avertissement : surface chaude
	Alimentation secteur (courant alternatif)		Unité d'emballage Indique le nombre de pièces contenues dans le carton.
	Attention : consultez les documents fournis avec l'appareil.		Équipement de classe II (double isolation) Identifie les équipements répondant aux exigences de sécurité spécifiées pour un équipement de classe II.
	Usage par un seul patient Indique que les tuyaux sont destinés à un usage par seul patient.		Ne pas démonter.
	Importateur Indique l'entité qui importe le dispositif médical en UE.		Maintenir à l'abri de la lumière du soleil Indique que le dispositif médical doit être conservé à l'abri des sources lumineuses.
	Poubelle à roulettes barrée Marquage EEE (équipement électrique et électronique). Suivez les exigences locales en matière de mise au rebut conforme.		Appareil médical Indique que l'article est un appareil médical.
	Date de fabrication : indique la date de fabrication du produit. Pays de fabrication : indique le pays de fabrication du produit. Remarque : Sur l'étiquette, « CC » est remplacé par le code du pays à deux lettres.		

Composants du système

Votre système comprend les éléments suivants :

- Appareil
- Réservoir d'eau de l'humidificateur
- Manuel de l'utilisateur
- Guide de démarrage rapide
- Sacoche de transport
- Filtre réutilisable
- Filtre ultra-fin jetable (en option)
- Tuyau flexible
- Cordon d'alimentation de 1,83 m
- Alimentation électrique

Pour contacter Philips Respironics

Si vous rencontrez des difficultés avec cet équipement ou si vous avez besoin d'aide pour l'installation, l'utilisation ou l'entretien de l'appareil ou des accessoires, veuillez contacter votre prestataire de santé. Si vous devez vous adresser directement à Philips Respironics, contactez le service client au +1-724-387-4000 ou consultez www.respironics.com pour obtenir les coordonnées de votre service client local.

2. Présentation du système

L'appareil DreamStation 2 CPAP Advanced/DreamStation 2 Auto CPAP est un appareil de thérapie par PPC (pression positive continue) conçu pour le traitement de l'apnée obstructive du sommeil (AOS).

L'humidificateur intégré et les tuyaux chauffants en option sont conçus pour fournir une humidification afin d'offrir un confort supplémentaire pendant la thérapie. Ce niveau d'humidification est contrôlé par la sortie de l'humidificateur chauffant, ainsi que par la température du tuyau chauffant en option. L'utilisation de l'humidificateur intégré avec tuyaux chauffants permet de maintenir un niveau d'humidité confortable au niveau du masque.

Plusieurs accessoires sont également disponibles pour une utilisation conjointe avec l'appareil. Contactez votre prestataire de santé à domicile pour l'achat de tout accessoire non fourni avec ce système.

Appareil avec humidificateur intégré

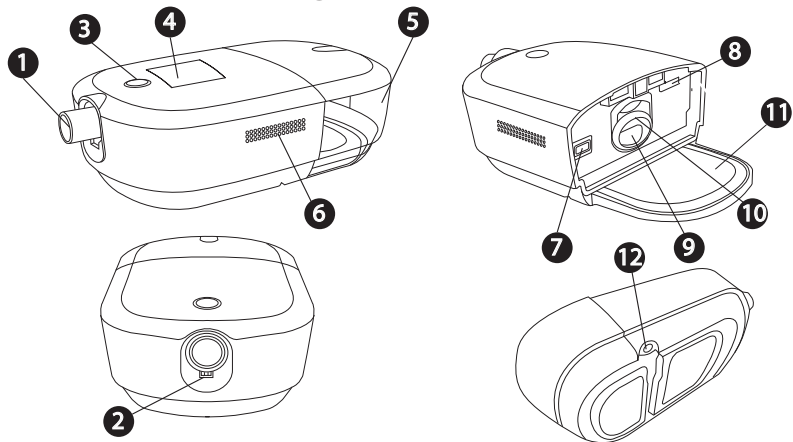

N°	Fonction	Description	N°	Fonction	Description
1	Prise de sortie d'air	Branchez le circuit flexible ici	7	Accès au filtre	Accédez au filtre ici.
2	Connecteur à broches des tuyaux chauffants	Aligner et brancher le connecteur des tuyaux chauffants ici	8	Accès à la carte SD	Accédez à la carte SD ici.
3	Bouton Marche/Arrêt du traitement	Démarre et arrête le débit d'air du traitement.	9	Entrée d'air de l'humidificateur	Se connecte au réservoir d'eau de l'humidificateur
4	Écran d'affichage	Il s'agit de l'interface utilisateur de l'appareil de thérapie.	10	Joint d'entrée/ sortie d'air de l'humidificateur	Assure l'étanchéité entre l'appareil et le réservoir d'eau de l'humidificateur.
5	Réservoir d'eau de l'humidificateur	Réservoir d'eau amovible qui contient l'eau nécessaire à l'humidification (représenté installé)	11	Plaque du réchauffeur	Chauffe l'eau contenue dans le réservoir d'eau
6	Entrée d'air	Fournit de l'air à l'appareil	12	Entrée d'alimentation	Branchez le cordon d'alimentation sur cette prise

Réservoir d'eau de l'humidificateur

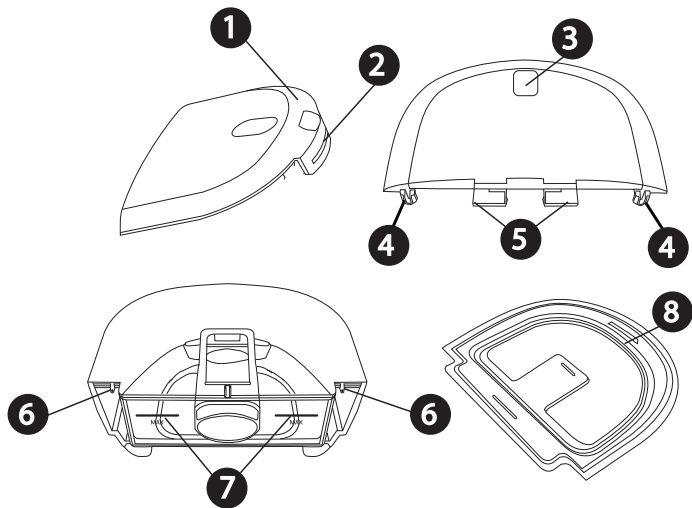

N°	Fonction	Description
1	Couvercle	Amovible pour permettre de remplir le réservoir d'eau.
2	Languette avant du couvercle	Retirer le couvercle par ici
3	Cran de déblocage du réservoir d'eau	Débloque le réservoir d'eau de l'appareil lorsqu'il est enfoncé
4	Crochets du couvercle	Se connectent sur les languettes de la base du réservoir d'eau
5	Loquet du réservoir d'eau	Verrouille le réservoir d'eau sur l'appareil
6	Languettes de la base du réservoir d'eau	Rattachez les crochets du couvercle du réservoir d'eau ici pour fixer le couvercle du réservoir d'eau
7	Lignes repères de remplissage maximum	Indique le niveau d'eau maximal pour un fonctionnement en toute sécurité. Les lignes de remplissage apparaissent également sur les côtés de la base du réservoir d'eau.
8	Joint du réservoir d'eau	Assure l'étanchéité entre le couvercle et la base du réservoir d'eau. Amovible pour faciliter le nettoyage.
9	Cran de la poignée (non illustré)	Cran de la poignée, situé au bas de la base du réservoir d'eau, pour le retrait du réservoir

3. Configuration de l'appareil

Emplacement de l'appareil

Positionnez l'appareil sur une surface plane et stable, à un endroit que vous pouvez atteindre facilement et plus bas que votre position pour dormir. Veillez à ne pas placer l'appareil à proximité d'un équipement de chauffage ou de refroidissement (bouches d'air, radiateurs ou climatiseurs, par exemple).

Remarque : Lors du positionnement de l'appareil, assurez-vous que le câble d'alimentation est accessible car la coupure de l'alimentation est le seul moyen pour mettre l'appareil hors tension.

Mises en garde

- Vérifiez que la zone d'entrée d'air (à fentes) sur le côté de l'appareil n'est pas bloquée par la literie, des rideaux ou d'autres objets. L'air doit circuler librement autour de l'appareil pour que le système fonctionne correctement.
- Ne placez pas l'appareil directement sur un tapis, un tissu ou d'autres matériaux inflammables.
- Ne placez pas l'appareil dans ou sur un récipient pouvant recueillir ou contenir de l'eau.

Alimentation secteur de l'appareil

Avertissement : Inspectez régulièrement les cordons électriques et les câbles pour vérifier qu'ils ne sont pas endommagés ni usés. S'ils sont endommagés, cessez de les utiliser et remplacez-les.

Attention : N'utilisez pas de rallonge avec cet appareil.

Procédez comme suit pour utiliser l'appareil sur l'alimentation secteur et reportez-vous aux images suivantes pour obtenir des directives :

1. Assurez-vous que le réservoir de l'humidificateur est vide.
2. Branchez le connecteur du cordon d'alimentation à la prise située en bas de l'appareil **1** or **2**.

Pour plus de commodité, la connexion électrique permet au cordon d'être branché et acheminé dans la direction qui convient le mieux à votre installation.

Une zone encastrée au bas de l'appareil permet d'acheminer le cordon sous l'appareil **3**.

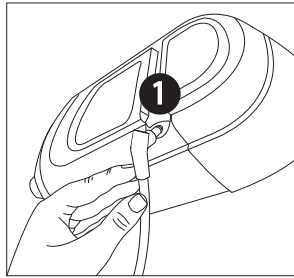

OU

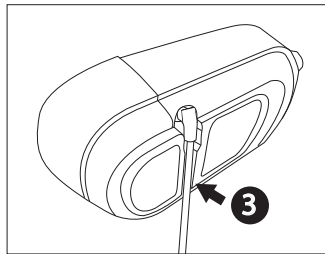
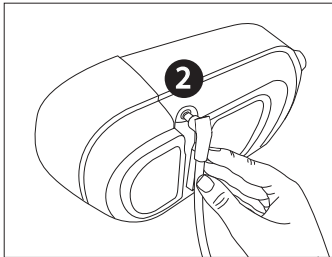

3. Raccordez d'abord la fiche femelle du cordon d'alimentation secteur au bloc d'alimentation ④.
4. Branchez l'extrémité à ergots du cordon d'alimentation secteur sur une prise électrique non commandée par un interrupteur mural ⑤.
5. Vérifiez que les connexions situées en bas de l'appareil, au niveau du bloc d'alimentation et de la prise électrique, sont parfaitement insérées. Cela permet de garantir un branchement électrique sécurisé et fiable.

Remarque : Un exemple est illustré ici.
La prise électrique secteur et le cordon d'alimentation peuvent varier.

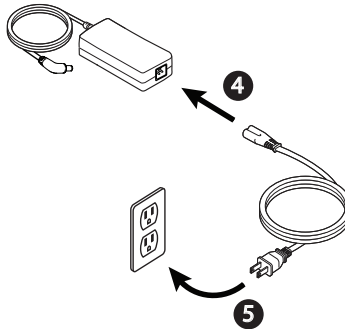

Important : Pour couper l'alimentation secteur, débranchez le cordon de la prise murale.

Configuration de l'humidificateur intégré

Avertissement : Laissez la plaque de l'élément chauffant et l'eau refroidir pendant 15 minutes environ avant de retirer le réservoir d'eau. Un risque de brûlure est possible si vous touchez la plaque du réchauffeur, entrez en contact avec l'eau chaude ou touchez le bac du réservoir.

Mises en garde

- N'essayez pas de remplir le réservoir d'eau de l'humidificateur lorsqu'il est encore fixé à l'appareil.
- N'utilisez que de l'eau distillée à température ambiante dans le réservoir. Ne mettez aucun produit chimique ou additif dans l'eau. Cela pourrait entraîner une irritation des voies aériennes ou endommager le réservoir d'eau.
- Ne remplissez pas l'humidificateur au-delà de la ligne de remplissage maximal. Si l'humidificateur est trop plein, l'eau peut s'infiltrer dans l'appareil de thérapie, l'humidificateur ou votre mobilier. Cela pourrait endommager l'appareil de thérapie.

Remarque : Nettoyez le réservoir d'eau de l'humidificateur avant la première utilisation. Reportez-vous à la section « Nettoyage à domicile : réservoir d'eau de l'humidificateur » de ce manuel.

Retrait du réservoir d'eau de l'humidificateur

1. Appuyez délicatement sur la partie crantée située sur la partie supérieure du réservoir d'eau de l'humidificateur pour débloquer le réservoir de l'appareil.

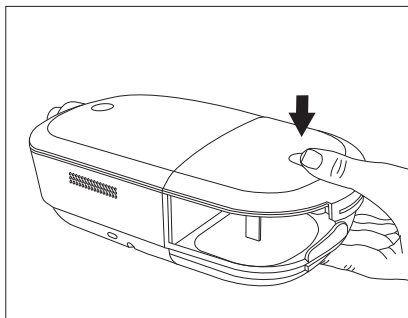

2. Saisissez le haut et le bas du réservoir d'eau de l'humidificateur et faites-le coulisser hors de l'appareil.

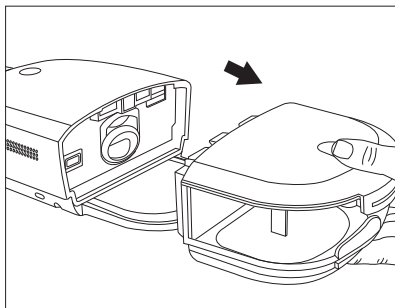

3. Enlevez le couvercle en tirant sur la languette du couvercle tout en tenant fermement le réservoir par sa base.

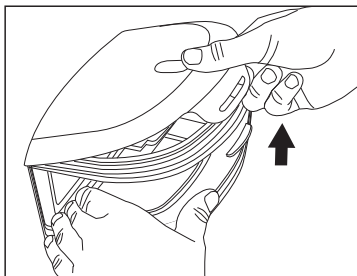
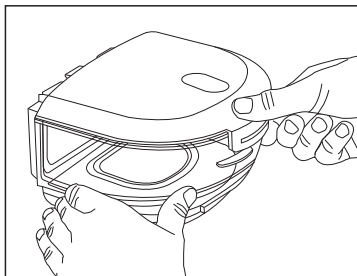

4. Videz le reste d'eau et rincez le fond du réservoir d'eau.

Remplissage et connexion du réservoir d'eau

1. Placez la base du réservoir d'eau sur une surface stable et horizontale. Remplissez le réservoir d'eau avec de l'eau distillée sans dépasser les lignes de remplissage maximal ^{max}, situées à l'arrière et sur les côtés de la base du réservoir d'eau.

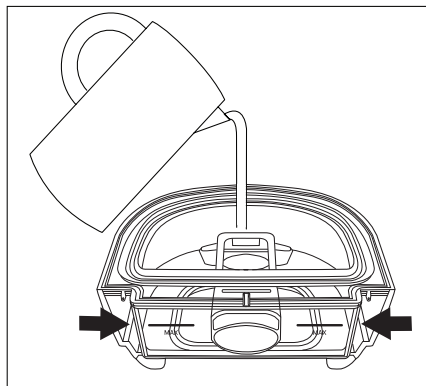

2. Remettez le couvercle en place. Placez les crochets du couvercle **1** sur les petites languettes de la base du réservoir d'eau **2**.

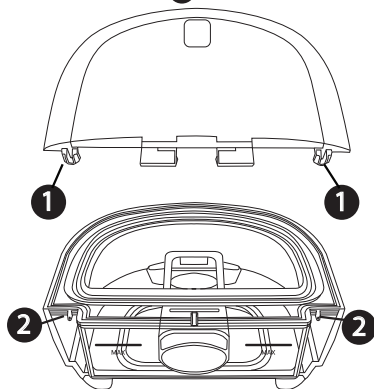

3. Appuyez **3** jusqu'à ce que le couvercle s'enclenche fermement sur la languette avant du couvercle **4** à l'avant de la base du réservoir d'eau.

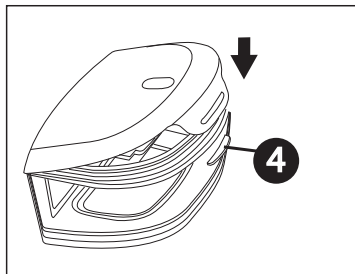
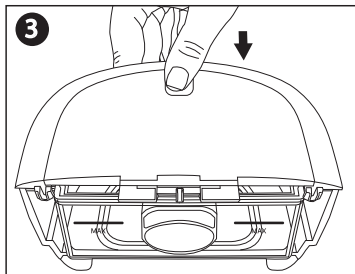

4. Faites coulisser le réservoir d'eau de l'humidificateur dans l'appareil, en utilisant les rails situés au bas de la base du réservoir d'eau pour un alignement et un branchement corrects. Assurez-vous qu'il est bien verrouillé avant de continuer.

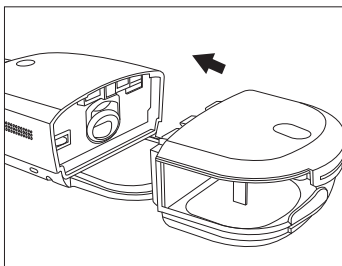

Installation/remplacement des filtres à air

Attention : Pour fonctionner correctement, l'appareil doit être muni d'un filtre anti-pollen réutilisable Philips Respironics en bon état.

L'appareil utilise un filtre à pollen gris réutilisable qui peut être rincé et un filtre bleu ultrafin jetable. Le filtre réutilisable élimine la poussière ménagère et les pollens courants, tandis que le filtre ultrafin assure un filtrage plus complet des particules très fines. Le filtre réutilisable doit être installé en permanence quand l'appareil fonctionne. Le filtre ultrafin est recommandé pour les personnes sensibles à la fumée de tabac ou d'autres particules fines.

Le filtre gris réutilisable est fourni avec l'appareil. Un filtre ultrafin bleu jetable peut également être inclus. Si aucun filtre n'est installé dans l'appareil à sa livraison, vous devez au moins installer le filtre réutilisable avant d'utiliser l'appareil.

1. Retirez le réservoir d'eau de l'humidificateur de l'appareil. Reportez-vous à la section « Retrait du réservoir d'eau de l'humidificateur » plus loin dans ce manuel.

2. Pour retirer un filtre existant, tirez sur la languette blanche située à l'extrémité du filtre et retirez le filtre hors de l'appareil.

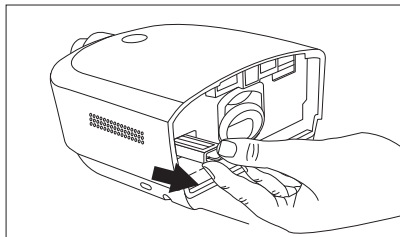

3. Le cas échéant, placez un filtre à pollen gris réutilisable, sec, sur un nouveau filtre ultrafin jetable bleu en option, alignez les flèches des deux filtres et emboîtez-les fermement ensemble.
4. Placez le filtre dans l'appareil de thérapie.

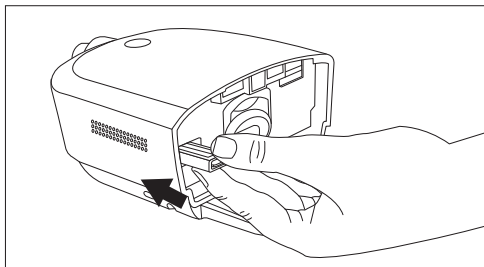

5. Réinstallez le réservoir d'eau de l'humidificateur.

Connexion du circuit respiratoire

Pour utiliser l'appareil et assembler le circuit respiratoire recommandé, vous avez besoin des accessoires suivants :

- Interface Philips Respironics (masque nasal ou naso-buccal, par exemple) avec valve d'expiration intégrée ou interface Philips Respironics avec dispositif d'expiration séparé (tel que le Whisper Swivel II)
- Tuyau flexible Philips Respironics (tuyau standard de 12, 15 ou 22 mm ou tuyau chauffant de 12 ou 15 mm), 1,83 m
- Harnais Philips Respironics (pour le masque)

Avertissements

- Évitez de tirer sur le tuyau ou de l'étirer. Cela pourrait provoquer des fuites au niveau du circuit.
- Vérifiez que le tuyau n'est pas endommagé ou usé. Jetez et remplacez le tuyau au besoin.
- Si vous utilisez un masque naso-buccal (couvrant la bouche et le nez), celui-ci doit être muni d'une valve de sûreté à entraînement.
- Si l'appareil sert à plusieurs personnes (appareil de location, par exemple), il convient de placer un filtre antibactérien à faible résistance entre l'appareil et le tuyau du circuit pour empêcher toute contamination.

Pour brancher le circuit respiratoire à l'appareil, procédez comme suit.

Remarque : Si vous utilisez le tuyau de 12 mm en option (non chauffant), un adaptateur est nécessaire pour la connexion à l'appareil de thérapie.

Remarque : le tuyau est identifié sur le brassard par le symbole d'identification du tuyau : « 12 », « 15 », « HT12 » ou « HT15 ». Le tuyau de 22 mm ne comporte pas de symbole.

1. Pour connecter le tuyau chauffant (illustré), alignez les connecteurs à broches du circuit chauffant avec le bas de l'orifice de sortie d'air de l'appareil. Les pinces à l'extrémité du tuyau doivent être alignées sur les côtés du port et s'emboîtent en position.

Si vous utilisez un tuyau standard (non illustré), faites simplement glisser le tuyau sur le port de sortie d'air de l'appareil.

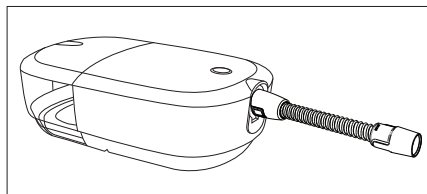
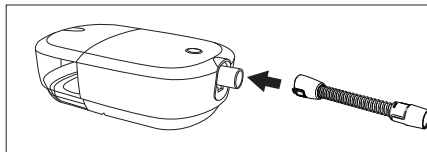

2. Si vous utilisez le tuyau chauffant de 12 mm ou le tuyau de performance de 12 mm en option, connectez l'adaptateur de masque fourni à l'extrémité de connexion du masque de la tubulure. Le tuyau de 12 mm nécessite également un adaptateur pour se connecter à l'appareil. Lors du raccordement de l'adaptateur à l'appareil de PPC, les clips doivent être alignés sur les côtés avec la légère bosse orientée vers le bas.

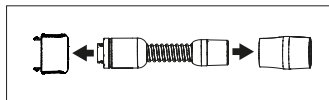

3. Branchez le tuyau au masque. Pour connaître le positionnement approprié, reportez-vous aux instructions fournies avec votre masque.
4. Fixez le harnais au masque, si nécessaire. Reportez-vous aux instructions fournies avec le harnais.

Mise en marche de l'appareil

1. Assurez-vous que l'appareil est alimenté, comme indiqué par un anneau blanc autour du bouton de traitement. Le premier écran qui s'affiche est le logo Philips, suivi de l'écran du modèle de l'appareil, puis d'un écran contenant un résumé de votre thérapie. Voir la section « Écran Thérapie désactivée » plus loin dans ce manuel pour une description des écrans de l'interface utilisateur (IU).
Remarque : L'appareil peut vous inviter à définir la langue et l'heure. Ces réglages peuvent toujours être réglés à partir de l'écran Réglages de l'appareil.
2. Mettez votre masque. Consultez les instructions fournies avec le masque.
Une fuite d'air minime au niveau du masque est tout à fait normale et acceptable. Corrigez les fuites importantes du masque ou les irritations oculaires en ajustant le harnais du masque.
Remarque : Si vous utilisez l'appareil dans un lit avec une tête de lit, essayez de poser le tuyau sur la tête de lit, afin de réduire la tension exercée sur le masque.
3. Appuyez sur le bouton de traitement situé sur le dessus de l'appareil pour activer le débit d'air et commencer le traitement. L'anneau du bouton de traitement s'allume en bleu.
Remarque : Si votre prestataire de santé à domicile a activé la fonction Mise en marche automatique, l'appareil active automatiquement le débit d'air lorsque vous mettez votre masque et respirez.

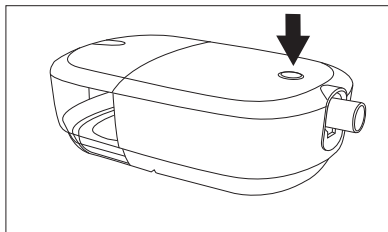

4. Appuyez à nouveau sur le bouton de traitement pour arrêter le traitement. L'anneau du bouton thérapie s'allume en blanc.
Remarque : Si votre prestataire de santé à domicile a activé la fonction Arrêt automatique, l'appareil désactive automatiquement la circulation d'air lorsque vous retirez votre masque et que l'appareil reconnaît l'inactivité.

Contrôle des performances

Pour lancer un contrôle des performances, débranchez l'appareil et rebranchez-le. Une erreur s'affiche à l'écran si un problème de performances est détecté.

Technologie sans fil Bluetooth

La technologie sans fil Bluetooth est une méthode qui permet de transférer les données de votre appareil de thérapie vers DreamMapper. DreamMapper est un système mobile conçu pour aider les patients souffrant d'apnée obstructive du sommeil (AOS) à améliorer leur expérience de traitement du sommeil.

Appairage de votre appareil de thérapie avec votre appareil mobile Bluetooth

Remarque : La turbine doit être éteinte pour permettre l'appairage Bluetooth.

Remarque : Vous ne pouvez appairer votre appareil de thérapie qu'avec un seul appareil mobile à la fois.

Remarque : L'appairage fonctionne mieux lorsque votre appareil de thérapie et l'appareil mobile se trouvent dans la même pièce.

Remarque : La version actuelle de DreamMapper vous guidera au cours de ces instructions.

Remarque : Après le lancement de l'appairage dans DreamMapper, vous disposez de 30 secondes pour effectuer la configuration. Au-delà de ce délai, l'opération est automatiquement annulée.

Procédez comme suit pour effectuer l'appairage manuellement avec votre téléphone mobile ou tablette.

1. Une fois votre appareil de thérapie sous tension, lancez la configuration Bluetooth à partir de l'application mobile DreamMapper.

Remarque : Dans DreamMapper, vous devrez peut-être faire votre choix dans une liste de périphériques Bluetooth disponibles. L'appareil de thérapie apparaît sous la forme « PR BT XXXX » (XXXX correspond aux quatre derniers chiffres du numéro de série indiqué sur votre appareil de thérapie).

2. Le code d'appairage s'affiche sur l'appareil.
3. Dans DreamMapper, confirmez le code d'appairage à 6 chiffres affiché sur l'appareil de thérapie.

Remarque : Lors de l'appairage à partir de certains appareils mobiles, vous devrez peut-être saisir le code d'appairage à 6 chiffres dans DreamMapper. Une fois la connexion effectuée, l'appairage commence automatiquement.

4. Appuyez sur « Appairer » pour terminer l'appairage. L'appareil de thérapie affiche « Appairage avec l'appareil », puis « Succès L'appareil bluetooth est maintenant appairé ».

Affichage de la thérapie

L'interface utilisateur de cet appareil vous permet d'ajuster les réglages de l'appareil et d'afficher des informations sur votre traitement. L'interface utilisateur se compose d'un écran d'affichage à fonctionnalité tactile.

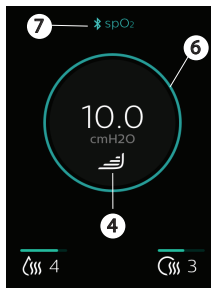
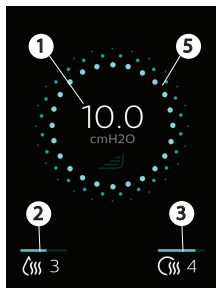

Pendant que l'appareil délivre la thérapie, le réglage de pression s'affiche. Vous pouvez également afficher et ajuster les réglages d'humidification, de température du circuit chauffant et RAMP PLUS.

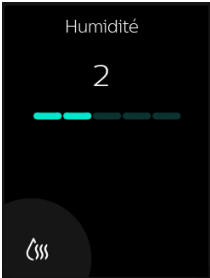

N°	Symbole	Fonction	Description
1	cmH ₂ O	Pression du traitement	Affiche le réglage de pression prescrit. Si RAMP PLUS est en marche, la pression délivrée actuelle est affichée.





N°	Symbole	Fonction	Description
2		<p>Réglage de l'humidificateur réglable (si disponible)</p>	<p>L'icône s'affiche uniquement lorsque l'humidification est activée par votre prestataire de santé à domicile. Pour modifier le réglage, appuyez sur l'icône Humidification. Un écran de réglages affiche votre réglage actuel.</p> <div data-bbox="646 256 854 536" data-label="Image">  </div> <p>Continuez d'appuyer sur l'icône humidification jusqu'à ce que le réglage souhaité s'affiche. Les réglages disponibles sont Off ou 1 – 5, avec 1 comme taux d'humidité le plus bas et 5 comme taux d'humidité le plus élevé. Une fois l'humidification réglée, l'appareil revient à l'écran de thérapie après quelques secondes et active automatiquement le nouveau réglage pour les réglages de thérapie actuels et futurs.</p>

N°	Symbole	Fonction	Description
3		Température du circuit chauffant (si disponible)	<p>L'icône ne s'affiche que si elle est activée par votre prestataire de santé à domicile lorsqu'un circuit chauffant est utilisé. Pour modifier le réglage, appuyez sur l'icône du circuit chauffant. Un écran de réglages affiche votre réglage actuel.</p> <div data-bbox="647 274 852 551" data-label="Image"> </div> <p>Continuez à appuyer sur l'icône du circuit chauffant jusqu'à ce que le réglage souhaité s'affiche. Les réglages disponibles sont Off ou 1 – 5, avec 1 comme température la plus basse et 5 comme température la plus élevée. Une fois la température réglée, l'appareil revient à l'écran de thérapie après quelques secondes et active automatiquement le nouveau réglage pour les réglages de thérapie actuels et futurs.</p>

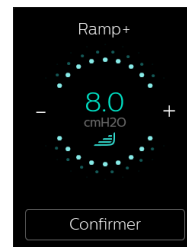
N°	Symbole	Fonction	Description
4		RAMP PLUS (Ramp+)	<p>L'appareil est équipé d'une fonction RAMP PLUS qui vous permet de régler votre pression de début pendant une durée définie (par défaut 30 minutes) pour un confort accru lorsque vous essayez de vous endormir. Pendant cette durée prédéfinie, la pression d'air reste à la pression de début définie, sauf si l'appareil détecte un événement et identifie la nécessité d'augmenter la pression. Une fois la durée de RAMP PLUS terminée, la pression de thérapie prescrite reprend.</p> <p>Pour activer le réglage RAMP PLUS, appuyez sur . Appuyer vous permettra aussi d'ajuster les réglages simultanément.</p>

N°	Symbole	Fonction	Description
4		<p>RAMP PLUS (Ramp+)</p>	<p>La première fois que RAMP PLUS est activée, le réglage par défaut est 4. Pour modifier le réglage, appuyez sur les icônes - ou + jusqu'à ce que la pression de début souhaitée s'affiche. Pour un défilement plus rapide, maintenez l'icône - ou + enfoncée au lieu d'appuyer dessus.</p> <p>Les pressions de RAMP PLUS vont de 4 cmH₂O à 10 cmH₂O par incréments de 1 cmH₂O. Appuyez sur Confirmer ou attendez 3 secondes pour enregistrer votre réglage. L'affichage revient alors à l'écran de thérapie. Par la suite, chaque session de thérapie démarre automatiquement RAMP PLUS au début de la thérapie.</p> <p>Remarque : Il n'est pas nécessaire d'appuyer à nouveau sur le symbole RAMP PLUS, sauf si vous souhaitez modifier la pression de RAMP PLUS ou redémarrer RAMP PLUS.</p> <p>Remarque : La pression et la durée de RAMP PLUS peuvent également être réglés dans le menu Réglages de votre écran principal si votre prestataire de santé à domicile les a activés.</p> <p>Remarque : L'appareil s'éteint après 60 secondes d'inactivité. Pour réactiver l'appareil, appuyez n'importe où sur l'écran. Ceci réactivera simultanément votre pression RAMP PLUS (si elle est réglée), ou vous ramènera au niveau de pression minimum prescrit et continuera à ajuster automatiquement la pression délivrée selon vos besoins (en mode AutoPPC). Une fois que l'écran s'affiche, vous pouvez continuer à ajuster les réglages comme vous le souhaitez.</p>



N°	Symbole	Fonction	Description
5 et 6	S/O	Indicateur Ramp	L'affichage de la thérapie indique lorsque Ramp est actif. Le cercle autour de l'affichage de la thérapie est bleu en pointillés (5) lorsque Ramp est actif et bleu continu (6) lorsque Ramp n'est pas actif ou lorsque la pression de traitement est atteinte.
7		Connexion à l'oxymétrie	Ce symbole s'affiche pendant la thérapie lorsqu'un oxymètre de pouls est connecté à l'appareil de thérapie.
Non illustré		Anneau du bouton thérapie	L'anneau du bouton de thérapie s'allume en bleu pour indiquer que la thérapie est activée. L'anneau ne s'allume pas lorsque la thérapie est activée et que l'écran est sombre. L'anneau s'allume en blanc lorsque l'appareil est branché et que la thérapie est désactivée.
Non illustré		Puissance du signal du modem cellulaire	Affiche l'intensité du signal du modem cellulaire sur les appareils qui ont un modem cellulaire disponible, sauf en mode avion.
Non illustré		Bluetooth	S'affiche lorsque l'appareil dispose de la fonction Bluetooth. Lorsque le symbole est gris, il indique que Bluetooth est disponible. Si l'appareil est connecté à un client Bluetooth (téléphone, tablette, etc.), il apparaît en blanc. Ce symbole n'apparaît pas lorsque le mode avion est activé.
Non illustré		Mode avion	S'affiche lorsque le mode avion est activé. Il remplace les symboles cellulaire et/ou Bluetooth lorsqu'il est actif.

Écran Thérapie désactivée

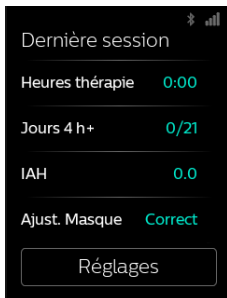

Un résumé de votre thérapie s'affiche sur l'interface utilisateur lorsque la thérapie est désactivée. Vous pouvez afficher des détails supplémentaires sur votre thérapie ou effectuer un contrôle du masque. À partir de là, vous pouvez appuyer sur « Réglages » pour ajuster les réglages Confort et Appareil s'ils ont été activés par votre prestataire.

Les résultats de traitement suivants peuvent apparaître sur l'écran Dernière session. Appuyez sur les données affichées en bleu pour afficher l'historique et des détails pour chaque élément.

Texte	Description
Heures thérapie	Affiche une vue d'ensemble de votre dernier jour/dernière nuit d'utilisation en heures et minutes. Appuyez sur les heures affichées en bleu pour afficher votre utilisation nocturne des 3 dernières sessions de sommeil.
Jours 4 h+	Affiche le nombre total de nuits de plus de 4 heures pendant lesquelles vous avez dormi au cours des 30 derniers jours. Il fournit un objectif de dormir au moins 4 heures par nuit pour 70 % des 30 dernières nuits. Par conséquent, l'objectif est de 21 « bonnes nuits » d'utilisation. En appuyant sur cette section, vous affichez un écran qui suit votre progression. Une indication de l'atteinte de votre objectif s'affiche dans une fenêtre contextuelle qui vous félicite. De plus, un affichage « Terminer » apparaît sur l'écran Dernière session.
IAH	Si cette fonction est activée par votre prestataire, elle affiche la valeur de l'indice d'apnée/hypopnée nocturne (IAH) pour la période d'une journée la plus récente.

Texte	Description
Mise en place du masque	<p>Cet écran affiche la mise en place de votre masque au cours de la période la plus récente d'une journée.</p> <p>Un affichage « Bonne mise en place » indique que la fuite détectée permet cependant des performances optimales de l'appareil. L'affichage « Ajuster » indique que la fuite peut affecter les performances de l'appareil. Il reste toutefois opérationnel et peut délivrer le traitement. Si « Ajuster » s'affiche, réglez le masque de manière à réduire la fuite avant de reprendre la thérapie.</p> <p>En appuyant sur « Ajuster » ou « Bonne mise en place », vous pouvez choisir de lancer un contrôle du masque.</p> <p>Pour effectuer un contrôle du masque, mettez votre kit de masque et appuyez sur « Démarrer » pour commencer un contrôle du masque.</p>

Navigation dans les écrans de réglages

Pour ajuster un réglage :

1. Appuyez sur « Réglages » dans l'écran Dernière session.
2. Balayez l'écran vers le haut ou vers le bas jusqu'à trouver le réglage que vous souhaitez ajuster. Les réglages qui peuvent être modifiés apparaissent en bleu.

Remarque : Si vous voyez une série de points sur un réglage, cela indique qu'il existe plusieurs écrans pour ce réglage.





3. Appuyez sur le réglage que vous souhaitez afficher ou modifier.
4. Appuyez sur l'écran pour modifier ou sélectionner le réglage. L'affichage revient à l'écran du menu précédent et le réglage est enregistré.

Remarque : Si vous ne modifiez pas un réglage, appuyez sur « Retour » dans le coin supérieur gauche de l'écran pour revenir à l'écran Dernière session.

Écrans de réglages

Lorsque vous appuyez sur « Réglages », vous pouvez afficher les réglages Confort et Appareil suivants. Ces écrans ne s'affichent que s'ils sont disponibles et activés sur votre appareil par votre prestataire. Appuyez sur « Retour » pour quitter l'écran Dernière session.

Réglages de confort

Symbole	Signification	Description
	RAMP PLUS (Ramp+)	La fonction RAMP PLUS vous permet d'ajuster la pression de début et sa durée pour un confort accru lorsque vous essayez de vous endormir. Ce réglage vous permet de régler la durée sur 15, 30 ou 45 minutes. Vous pouvez également régler la pression sur Off ou entre 4 cmH ₂ O et 10 cmH ₂ O par incréments de 1 cmH ₂ O. Pendant la durée prédéfinie, la pression d'air reste à la pression de début définie, sauf si l'appareil détecte un événement et identifie la nécessité d'augmenter la pression. Une fois la durée de RAMP PLUS terminée, la pression de thérapie prescrite reprend. Remarque : La pression RAMP PLUS peut également être réglée sur l'écran d'affichage pendant la thérapie.
	Humidité	Vous pouvez modifier le réglage du niveau d'humidification entre 0 et 5. Ce symbole s'affiche uniquement lorsque l'humidification est activée.
	Température du circuit chauffant	Vous pouvez modifier ce réglage dans une plage comprise entre 0 et 5. Ce symbole s'affiche uniquement lorsque le circuit chauffant en option est connecté.
	FLEX	Permet d'ajuster le niveau d'atténuation de la pression d'air ressenti lors de l'expiration durant le traitement. Votre prestataire de santé à domicile peut activer ou désactiver cette fonction. Lorsque votre prestataire active la fonction Flex, un niveau est déjà réglé pour vous sur l'appareil. Vous pouvez choisir entre Off, 1, 2, 3 et P-FLEX. Le réglage « 1 » offre une faible atténuation de la pression, tandis que les réglages « 2 » et « 3 » fournissent une atténuation de pression croissante. P-FLEX ajuste automatiquement l'atténuation de la pression pendant la thérapie.

Réglages de l'appareil

Texte	Description
Mode avion	Ce réglage vous permet d'activer ou de désactiver le mode avion. Remarque : Le mode avion se désactive automatiquement au bout de trois jours.
Bluetooth	Ce réglage vous permet d'afficher ou de supprimer les connexions Bluetooth de votre appareil.
Durée	Ce réglage vous permet de choisir l'heure à afficher au format 12 heures ou 24 heures et de régler l'heure actuelle.
Langue	Ce réglage permet de choisir la langue d'affichage de l'interface utilisateur.
Série	Affiche le numéro de série de l'appareil.
Logiciel	Affiche la version du logiciel de l'appareil.
État modem	Affiche la date du dernier état modem et un code d'état. Voir plus loin la dernière section État Modem dans le manuel, pour une description des codes.
Afficher les rapports	Si cette option est activée par votre prestataire, appuyez sur « Afficher les rapports » pour afficher les données relatives aux 1, 7, 30, 90, 180 ou 365 derniers jours de thérapie. Les autres éléments de ce tableau sont accessibles via « Afficher les rapports ».
Plage du rapport	Sélectionnez la période souhaitée pour le rapport (1, 7, 30, 90, 180 ou 365 jours).
Jours d'utilisation de l'appareil	Le nombre de jours pendant lesquels l'appareil a été utilisé depuis le début de la thérapie ou pendant la période sélectionnée.
Jours 4 h+	Le nombre de jours pendant lesquels l'appareil a été utilisé pendant 4 heures ou plus depuis le début du traitement ou pendant la période sélectionnée.
Utilisation moyenne	La durée moyenne pendant laquelle l'appareil a été utilisé depuis le début de la thérapie ou pendant la période sélectionnée.
Utilisation totale	Le nombre total d'heures d'utilisation de l'appareil pendant la période sélectionnée.
Ajustement normal du masque IAH moy.	Le pourcentage moyen de temps pendant lequel le masque a été correctement mis en place pendant la période sélectionnée.
Pression 90 %	IAH moyen pour les jours pendant lesquels l'appareil a été utilisé pendant la période sélectionnée.
	La pression 90 % moyenne pour les jours pendant lesquels l'appareil a été utilisé pendant la période sélectionnée.

État modem

Le modem va réaliser un appel et charger les données de traitement automatiquement à des intervalles prédéterminés réglés par votre prestataire.

Si une tentative de connexion ou de téléchargement réussit ou échoue, un message s'affiche sur l'écran de réglages État modem de l'appareil pour indiquer le numéro d'état. Les numéros d'état sont expliqués dans le tableau suivant.

Si un code d'erreur s'affiche, contactez votre prestataire de santé à domicile. Il doit vérifier le logiciel d'observance de Philips Respironics pour obtenir plus d'informations.

Numéro	Description
0-0	
0-1	Connexion en cours.
0-2	
0-3	La connexion a été établie et l'appel a réussi.
0-4	Connexion en cours.
1-0	
1-1	Erreur de connexion
1-2	
1-3	Essayez de couper l'alimentation de l'appareil de thérapie, attendez 10 secondes, puis rebranchez le cordon. Si le problème persiste, contactez votre prestataire de santé à domicile.
1-4	
1-5	
2-0	
2-1	
2-2	
2-3	Erreur de communication interne
2-4	
2-5	
3-0	Erreur de configuration du logiciel
3-1	
3-2	Si le problème persiste, contactez votre prestataire de santé à domicile. Le prestataire doit vérifier le logiciel d'observance de Philips Respironics pour obtenir plus d'informations.
4-0	Erreur : configuration d'appareil non valide
4-1	
4-2	Service modem exigé
4-3	

4. Messages contextuels et dépannage

Messages contextuels

Des messages contextuels de l'appareil peuvent s'afficher à l'écran pour vous avertir d'une action requise, d'une mise à jour de l'état de l'appareil ou d'un rappel. Lorsque le message contextuel s'affiche, suivez les actions requises. Reportez-vous au tableau ci-dessous ou à la section « Dépannage » plus loin dans ce manuel pour des solutions supplémentaires aux problèmes que vous pouvez rencontrer. Appuyez sur « Ignorer » pour fermer le message contextuel.

Si vous ne parvenez pas à résoudre le problème, contactez votre prestataire de santé à domicile ou Philips.

Type de message	Message	Cause possible/action supplémentaire
Alerte	Entrée d'air bloquée. Retirez toute obstruction de l'entrée ou du filtre. Nettoyez ou remplacez le filtre si nécessaire.	Obstruction au niveau de l'entrée de l'appareil
Alerte	Fuite faible. Assurez-vous que le masque et le circuit sont correctement connectés et qu'il n'y a pas d'obstruction.	Obstruction au niveau du tuyau ou du masque Vérifiez que le tuyau n'est pas écrasé ou plié, entraînant une limitation du débit d'air.
Alerte	Contactez l'assistance. Il peut y avoir un problème au niveau du circuit chauffant. La thérapie fonctionnera sans chauffer le circuit.	Le circuit chauffant a peut-être surchauffé ou est endommagé. Mettez l'appareil hors tension. Débranchez le circuit chauffant de l'humidificateur, vérifiez que le circuit n'est pas recouvert ou obstrué, puis rebranchez-le à l'humidificateur. Si l'alerte persiste, contactez votre prestataire.

Type de message	Message	Cause possible/action supplémentaire
Alerte	Contactez l'assistance. Il peut y avoir un problème au niveau de votre humidificateur. La thérapie fonctionnera sans humidification.	Mettez l'appareil hors tension et débranchez-le de l'alimentation. Vérifiez visuellement que les contacts électriques sont bien nets, puis rebranchez le cordon d'alimentation. Si l'alerte persiste, contactez votre prestataire.
Alerte	Carte SD Un problème s'est produit lors de la lecture de la carte SD. Retirez-la et réinsérez-la.	L'appareil ne peut pas lire la carte SD. Il peut y avoir un problème au niveau de la carte SD, celle-ci a été éjectée pendant une opération d'écriture ou elle a été insérée incorrectement. Retirez et réinsérez la carte SD. Si l'alerte persiste, contactez votre prestataire.
Alerte	Carte SD Votre carte SD est pleine. Consultez le manuel ou contactez votre fournisseur.	Retirez la carte SD et remplacez-la par une nouvelle, ou contactez votre prestataire pour obtenir une nouvelle carte SD.
État de sécurité	Réparation nécessaire Contactez l'assistance. [l'anneau du bouton thérapie clignote en continu]	Indique une erreur qui passe l'appareil à l'état de sécurité. L'alimentation est maintenue mais le débit est arrêté. Débranchez l'appareil de l'alimentation. Rebranchez le cordon d'alimentation pour rétablir l'alimentation. Si l'alerte persiste, contactez votre prestataire de santé à domicile.
Notification	Notification L'alimentation électrique est fournie à partir d'une batterie et ne permet pas l'humidification.	Débranchez la batterie et utilisez une alimentation électrique compatible ou utilisez l'appareil sans humidification.

Type de message	Message	Cause possible/action supplémentaire
Vérifier l'alimentation (le voyant clignote en continu)	Indique qu'un bloc d'alimentation non compatible est branché.	Utilisez une alimentation électrique fournie par Philips capable de prendre en charge la thérapie. Une alimentation électrique de 80 W est nécessaire pour prendre en charge l'humidification.
Tension faible (le voyant clignote en continu)	Tension faible	Vérifiez qu'un bloc d'alimentation Philips Respironics compatible est utilisé. Remplacez-le par un bloc d'alimentation compatible si nécessaire. Si la batterie est utilisée, vérifiez qu'elle est bien chargée.
Notification	Carte SD Carte SD retirée. Réinsérez-la pour enregistrer les données de thérapie.	Indique que la carte SD a été retirée de l'appareil de thérapie et n'a pas été réinsérée avant le démarrage de la session de traitement en cours. Réinsérez la carte SD pour enregistrer les données de thérapie.
Notification	Notification Votre période d'essai automatique est terminée. La pression thérapeutique a été mise à jour.	Aucune action supplémentaire n'est requise.
Notification	Mise à jour de l'appareil. Une nouvelle version du logiciel est disponible. Mettre à jour maintenant ?	Appuyez sur « Mettre à jour » pour lancer la mise à niveau du logiciel. Ou Appuyez sur « Annuler » pour annuler la mise à jour.
Notification	Notification Vous allez commencer le prochain niveau de pression EZ-Start.	S'affiche lorsque le mode EZ-Start est activé et que l'appareil augmente le réglage de la pression de traitement pour la séance suivante.

Messages contextuels d'état

Après le message contextuel, suivez les actions requises ou appuyez sur « Ignorer » pour effacer le message.

Texte à l'écran	Description
Bluetooth	Consultez la section « Connectivité » plus loin dans ce manuel pour obtenir des informations sur la connectivité Bluetooth.
Activité de la carte SD Ne retirez pas la carte SD.	Lecture/écriture de carte SD en cours.
Mise à jour Votre prescription a été mise à jour.	Une mise à jour de la prescription a été effectuée avec succès.
Mise à jour Échec de mise à jour d'une prescription ou d'un réglage.	Échec de mise à jour d'une prescription ou d'un réglage. Contactez votre prestataire de santé à domicile.
Carte SD retirée Réinsérer	Indique que la carte SD a été retirée de l'appareil de thérapie et n'a pas été réinsérée avant le démarrage de la session de traitement en cours. Réinsérez la carte SD pour enregistrer les données de thérapie.
Arrêt automatique Votre appareil s'est automatiquement éteint pour cause d'inactivité.	Ce message s'affiche lorsque la thérapie se termine en raison de la fonction d'arrêt automatique.
Oxymétrie de pouls L'enregistrement de votre oxymétrie de pouls s'est correctement déroulé.	Vous avez atteint au moins 4 heures de traitement et d'utilisation de l'oxymétrie.

Texte à l'écran

Oxymétrie de pouls
Le nombre minimum d'heures de thérapie n'est pas atteint. Échec de l'enregistrement de votre oxymétrie de pouls.

Description

Le nombre minimum d'heures de thérapie n'est pas atteint.
Échec de l'enregistrement de votre oxymétrie de pouls.

Messages contextuels de rappel

Les messages de rappel sont des messages de votre prestataire de santé à domicile qui vous rappellent d'effectuer les actions de routine, telles que le changement des filtres de l'appareil, le remplacement du masque ou les rendez-vous à venir. La fenêtre contextuelle se ferme automatiquement au bout d'un certain laps de temps, ou vous pouvez cliquer sur « Ignorer » pour effacer le message. Si vous avez des questions au sujet de l'une des fenêtres contextuelles de rappel, communiquez avec votre prestataire de santé à domicile.

Résolution des problèmes

Problème	Cause	Solution
Rien ne se passe lorsque l'appareil est mis sous tension.	Il n'y a pas d'alimentation au niveau de la prise ou l'appareil est débranché.	Si vous utilisez l'alimentation secteur, vérifiez la prise et assurez-vous que l'appareil est bien branché. Vérifiez que la prise est alimentée en électricité. Vérifiez que le cordon d'alimentation secteur est correctement branché sur la prise d'alimentation et sur l'entrée d'alimentation de l'appareil. Si le problème persiste, contactez votre prestataire de santé à domicile. Renvoyez l'appareil et le bloc d'alimentation à votre fournisseur pour qu'il détermine l'origine du problème. Si vous utilisez l'alimentation en courant continu, assurez-vous que le cordon d'alimentation en courant continu et le câble d'adaptateur de batterie sont bien branchés. Vérifiez la batterie. Vous devez peut-être la recharger ou la remplacer. Si le problème persiste, vérifiez le fusible du cordon d'alimentation en courant continu en vous référant aux instructions fournies avec ce dernier. Il peut s'avérer nécessaire de remplacer le fusible. Si le problème persiste, contactez votre prestataire de santé à domicile.

Problème	Cause	Solution
Le débit d'air ne s'active pas.	Il peut y avoir un problème au niveau de la turbine.	Assurez-vous que l'appareil est bien alimenté. Appuyez sur le bouton de traitement situé sur le dessus de l'appareil pour activer le débit. Si le débit d'air n'est pas activé, il peut y avoir un problème avec l'appareil. Contactez votre prestataire de santé à domicile pour obtenir de l'aide.
L'affichage de l'appareil est irrégulier.	L'appareil a chuté ou a été mal manipulé, ou l'appareil se trouve dans une zone où les émissions d'interférences électromagnétiques (EIM) sont élevées.	Débranchez l'appareil. Remettez l'appareil sous tension. Si le problème persiste, placez l'appareil dans une zone où les interférences électromagnétiques sont plus faibles (par exemple, loin d'équipements électroniques tels que téléphones portables, téléphones sans fil, ordinateurs, téléviseurs, jeux électroniques, sèche-cheveux, etc.). Si le problème persiste, contactez votre prestataire de santé à domicile pour obtenir de l'assistance.
Le débit d'air est de bien plus chaud que d'habitude.	Les filtres à air sont peut-être sales. Il est possible que l'appareil soit directement exposé à la lumière du soleil ou se trouve à proximité d'un appareil de chauffage lorsqu'il fonctionne.	Rincez ou remplacez le filtre à air réutilisable ou remplacez le filtre ultrafin jetable. La température de l'air peut varier quelque peu en fonction de la température ambiante. Assurez-vous que la ventilation de l'appareil est adéquate. Éloignez l'appareil de la literie ou de rideaux pouvant bloquer la circulation d'air autour de l'appareil. Veillez à tenir l'appareil éloigné de la lumière directe du soleil et des équipements de chauffage. Si le problème persiste, contactez votre prestataire de santé à domicile.
L'eau contenue dans le réservoir d'eau de l'humidificateur vient à manquer avant le matin.	Le réservoir d'eau de l'humidificateur n'était pas plein au début de la séance de traitement. La fuite de masque est trop importante. Les conditions ambiantes sont extrêmement sèches/froides.	Dans la plupart des conditions, un réservoir d'eau d'humidificateur plein devrait suffire à alimenter une session de sommeil standard si le réservoir d'humidificateur est rempli jusqu'à la ligne de remplissage maximale au début de la session de sommeil. Cependant, de nombreux facteurs ont un impact sur la consommation d'eau, notamment : les réglages de votre humidificateur ou du circuit chauffant, le niveau de fuite du masque et la durée de votre sommeil. Assurez-vous que le réservoir d'eau de l'humidificateur est rempli jusqu'à la ligne de remplissage maximal avant de vous endormir. Vérifiez que votre masque est bien positionné, et ajustez au besoin pour ramener la fuite du masque à un niveau normal.

Problème	Cause	Solution
J'entends une fuite ou un sifflement provenant de mon appareil de thérapie (sans rapport avec la fuite du masque).	L'entrée d'air de l'appareil de traitement est peut-être obstruée. Le circuit n'est pas complètement connecté. Les joints d'étanchéité de l'humidificateur ne sont pas positionnés correctement ou sont manquants.	Vérifiez que la prise d'air de l'appareil de thérapie n'est pas obstruée et que les filtres sont correctement insérés et exempts de tous débris. Vérifiez que l'appareil, le réservoir d'eau de l'humidificateur et le tuyau sont correctement branchés et qu'ils ne fuient pas. Vérifiez que le joint du couvercle du réservoir d'eau est bien en place.

5. Connectivité

QoS : La qualité de service sans fil (QoS) désigne le niveau de service et de performances requis pour les fonctions sans fil de l'appareil. Elle implique des réglages tels que la fiabilité de la transmission des données, le taux de transfert effectif, le taux d'erreur et des mécanismes permettant de définir les niveaux de priorité des signaux dont le temps de transmission est critique.

QoS Bluetooth® : Bluetooth utilise le saut de fréquence, le codage de canal et la correction d'erreur pour corriger les interférences et est conçu pour fonctionner avec d'autres appareils qui occupent le même spectre. En plus des mesures définies dans la norme Bluetooth, la radio DreamStation 2 intègre d'autres méthodes pour minimaliser les risques de problèmes de qualité de service. Il s'agit notamment des suivantes :

- Les données envoyées entre la PPC et tout appareil externe utilisent une vérification de somme de contrôle supplémentaire pour s'assurer que les données sont correctement reçues, sans erreurs.
- Pour toutes les applications Bluetooth, à l'exception de l'oxymètre de pouls : La PPC est un appareil portable qui ne se trouve pas toujours à proximité de l'appareil mobile lorsque la PPC est prête à transférer des données. L'appareil mobile tente de se reconnecter jusqu'à ce qu'il se connecte correctement et que le transfert de données soit terminé.
- Pour une utilisation avec l'oxymètre de pouls : La radio reçoit la fréquence d'impulsion et le niveau d'O₂ une fois par seconde et stocke ces données avec l'horodatage. La validité des données de l'oxymètre de pouls est vérifiée, et rejetée si elles ne sont pas valides. Ces données ne s'affichent pas localement mais sont consignées et, après un minimum de 4 heures de collecte, elles sont envoyées au serveur distant. Si la PPC n'est pas en mesure d'obtenir 4 heures de données fiables, elle avertit le patient et le patient devra l'utiliser à nouveau la nuit suivante. Les données ne sont pas utilisées pour diagnostiquer l'état du patient et continuent à se reconnecter à l'oxymètre de pouls jusqu'à ce qu'une connexion soit établie.

QoS cellulaire

Le modem cellulaire est destiné à être utilisé avec une sélection d'appareils de traitement Philips Respironics. Il transfère automatiquement les données entre l'appareil DreamStation 2 et le logiciel de conformité propriétaire Philips Respironics. Le modem DreamStation 2 intègre diverses méthodes pour minimaliser les risques de problèmes QoS. Il s'agit notamment des suivantes :

- Aucune surveillance des données en temps réel n'est utilisée dans cette application. Si le transfert de données échoue, le modem tente de se reconnecter jusqu'à ce qu'il se connecte avec succès et que le transfert de données soit terminé.
- Les données envoyées entre la PPC et tout appareil externe utilisent une vérification de somme de contrôle supplémentaire pour s'assurer que les données sont correctement reçues, sans erreurs.

Pour plus d'informations sur l'utilisation et l'appairage Bluetooth, reportez-vous aux sections « Technologie sans fil Bluetooth » et « Appairage de votre appareil de thérapie avec votre appareil mobile compatible Bluetooth » de ce manuel.

6. Accessoires

Plusieurs accessoires en option sont disponibles pour votre appareil DreamStation 2 Advanced. Pour obtenir la liste complète des accessoires pouvant être utilisés avec cet appareil, consultez la liste des accessoires DreamStation 2 à l'adresse www.philips.com/IFU. Contactez votre prestataire de santé à domicile pour plus d'informations sur les accessoires disponibles. Lorsque vous utilisez des accessoires en option, suivez toujours les instructions fournies.

Carte SD

L'appareil est peut-être fourni avec une carte SD insérée dans le logement prévu à cet effet, derrière le réservoir d'eau. La carte SD stocke des informations pour le prestataire de santé à domicile. Celui-ci peut vous demander de la retirer régulièrement et de la lui envoyer pour évaluation.

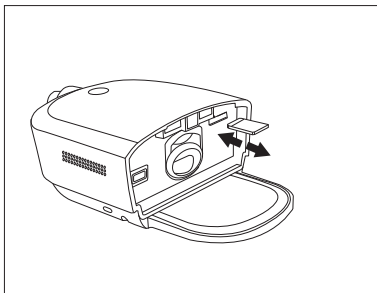

Mise à jour du logiciel à l'aide d'une carte SD

Vous pouvez mettre à jour le logiciel de l'appareil à l'aide d'une carte SD. La mise à jour du logiciel peut être effectuée lorsque le traitement n'est pas administré.

1. Branchez l'appareil à l'alimentation secteur.
2. Insérez une carte SD contenant la nouvelle version du logiciel dans l'appareil. Après environ 15 à 20 secondes, une fenêtre contextuelle s'affiche, mentionnant :
Une nouvelle version du logiciel est disponible. Mettre à jour maintenant ?
Mettre à jour
Annuler
3. Appuyez sur Mettre à jour pour poursuivre la mise à niveau du logiciel. Pour annuler la mise à niveau du logiciel, appuyez sur Annuler.
4. Lorsque la mise à jour commence, l'écran affiche « Mise à jour logicielle active » et l'anneau du bouton de traitement clignote. L'écran s'affiche alors en noir ou peut afficher une barre de progression jusqu'à ce que la mise à jour soit terminée.
5. L'appareil redémarrera une fois la mise à niveau terminée. Retirez la carte SD.
6. En cas d'erreur, contactez Philips Respironics pour obtenir une nouvelle carte SD.

Oxymètre

L'appareil DreamStation 2 Advanced peut être couplé à un oxymètre de pouls Nonin BT, via Bluetooth, pour mesurer le %SpO₂ et la fréquence du pouls.

Pour utiliser un oxymètre de pouls avec votre appareil de thérapie, procédez comme suit.

1. Suivez les instructions de configuration fournies avec votre oxymètre de pouls et votre capteur de doigt.
2. Fixez le capteur de doigt à votre index.
3. Appuyez sur le bouton de traitement de votre appareil pour commencer la thérapie.
4. Une fois que l'appareil détecte une bonne connexion avec l'oxymètre de pouls, le symbole Bluetooth et « SpO₂ » s'affichent en haut de l'écran.

Remarque : La reconnaissance de l'oxymètre de pouls par l'appareil peut prendre jusqu'à 30 secondes.

Lorsque vous avez atteint au moins 4 heures de traitement et d'oxymétrie, une fenêtre contextuelle s'affiche indiquant que la mesure de l'oxymétrie de pouls a réussi. Si vous n'atteignez pas le nombre d'heures de thérapie minimum, une fenêtre contextuelle s'affiche indiquant que la mesure de l'oxymétrie de pouls a échoué.

Pied roulant

Un pied roulant est disponible pour votre appareil DreamStation 2. Veuillez consulter les instructions incluses avec votre pied roulant pour obtenir plus d'informations.

Supplémentation en oxygène

De l'oxygène peut être ajouté dans le circuit patient. Tenez compte des avertissements ci-dessous lors de l'utilisation d'oxygène avec l'appareil.

Avertissements

- **La source d'alimentation en oxygène utilisée avec cet appareil doit être conforme aux réglementations locales relatives à l'oxygène médical.**
- **La présence d'oxygène induit un risque de combustion. L'oxygène ne doit pas être utilisé en présence de personnes qui fument ni d'une flamme nue.**
- Ne pas utiliser cet appareil en présence de mélanges anesthésiques inflammables en combinaison avec de l'air ou de l'oxygène, de même qu'en présence d'oxyde nitreux.
- En cas d'ajout d'oxygène à la sortie du générateur de flux ou de l'humidificateur, une valve de pression Philips Respironics doit être intégrée au circuit patient, entre l'appareil et la source d'oxygène. La valve de pression permet d'empêcher le reflux de l'oxygène du circuit patient dans l'appareil lorsque celui-ci est sous tension. La non-utilisation de la valve peut provoquer un risque d'incendie.
- **En cas d'utilisation d'oxygène, mettez l'appareil en marche avant d'activer l'arrivée d'oxygène. Fermez l'arrivée d'oxygène avant d'éteindre l'appareil. Cela empêche l'accumulation d'oxygène dans le système.**
- **Ne raccordez pas l'appareil à une source d'oxygène à haute pression ou non contrôlée.**

Alimentation en courant continu

Un cordon d'alimentation en courant continu Philips Respironics peut être utilisé pour faire fonctionner cet appareil dans des véhicules de tourisme, des bateaux ou des caravanes en stationnement. Un câble adaptateur de batterie CC Philips Respironics permet en outre, lorsqu'il est utilisé avec un cordon d'alimentation en courant continu, de faire fonctionner l'appareil sur une batterie indépendante de 12 V CC.

Avertissement : Inspectez régulièrement les cordons électriques et les câbles pour vérifier qu'ils ne sont pas endommagés ni usés. S'ils sont endommagés, cessez de les utiliser et remplacez-les.

Mises en garde

- Vérifiez toujours que le cordon d'alimentation en courant continu est correctement branché sur l'appareil avant de l'utiliser. Contactez votre prestataire de santé à domicile ou Philips Respironics pour déterminer si vous avez le cordon d'alimentation en courant continu qui correspond à votre appareil de thérapie spécifique.
- Lorsque l'alimentation est obtenue à partir de la batterie d'un véhicule, l'appareil ne doit pas être utilisé pendant que le moteur tourne. Cela pourrait endommager l'appareil.
- Utilisez uniquement un cordon d'alimentation en courant continu Philips Respironics et un câble adaptateur de batterie. L'utilisation d'un autre système risque d'endommager l'appareil.

Pour obtenir des informations sur l'utilisation de l'appareil avec une alimentation en courant continu, consultez les instructions fournies avec le cordon d'alimentation en courant continu et le câble adaptateur.

Sacoche de transport et transport aérien

Lors d'un voyage, la sacoche de transport est destinée uniquement au transport en bagage à main. La sacoche de transport ne protège pas le système lors de transport en bagage enregistré. Ne pas voyager avec de l'eau dans le réservoir d'eau.

L'appareil peut être utilisé dans un avion lorsqu'il est alimenté par une source c.a. ou c.c. Pour faciliter les formalités dans les aéroports, un symbole placé sous l'appareil indique qu'il s'agit d'un appareil médical qui peut être utilisé dans les avions. Il peut aussi être utile d'emporter ce manuel avec vous pour que le personnel de sécurité puisse comprendre la fonction de l'appareil.

Si vous vous rendez dans un pays où la tension d'alimentation est différente de celle que vous utilisez habituellement, l'utilisation d'un autre cordon d'alimentation ou d'un adaptateur de fiche international peut s'avérer nécessaire pour vous permettre de brancher votre appareil sur les prises électriques de votre pays de destination. Contactez votre prestataire de santé à domicile pour obtenir plus de détails.

7. Nettoyage et entretien

Avertissement : Laissez la plaque du réchauffeur d'humidificateur et l'eau refroidir pendant 15 minutes environ avant de retirer le réservoir d'eau. Un risque de brûlure est possible si vous touchez la plaque du réchauffeur, entrez en contact avec l'eau chaude ou touchez la base du réservoir.

Nettoyage à domicile : extérieur de l'appareil, plaque du réchauffeur et joint d'entrée/sortie d'air de l'humidificateur

Nettoyez la surface extérieure de l'appareil une fois par semaine. Nettoyez le joint d'entrée/sortie d'air tous les jours.

1. Pour éviter toute décharge électrique, débranchez toujours l'appareil de toute prise murale et source d'alimentation. Retirez les câbles branchés sur l'appareil ou le bloc batterie.
2. Retirez le réservoir de l'humidificateur de l'appareil.
3. Utilisez un chiffon non pelucheux humidifié (mais qui ne goutte pas) avec une solution savonneuse liquide (5 ml de savon liquide pour 3,8 litres d'eau potable tiède) pour nettoyer l'extérieur du dispositif, la plaque du réchauffeur et le joint d'entrée d'air de l'humidificateur.
4. Placez le chiffon dans les zones entourant le bouton de traitement, le joint d'entrée/sortie d'air de l'humidificateur et toute autre zone où les saletés peuvent être difficiles à retirer. Assurez-vous de bien enlever toute la saleté visible.
5. Utilisez un chiffon non pelucheux imbibé d'eau potable (mais égoutté) pour enlever toute trace de détergent.
6. Vérifiez que l'appareil est bien propre. Si nécessaire, répétez la procédure de nettoyage jusqu'à ce que toutes les surfaces soient visiblement propres.
7. Laissez sécher complètement l'appareil avant de le rebrancher à une source d'alimentation.
8. Inspectez l'appareil et toutes les pièces du circuit (filtre, circuit et masque) pour vérifier l'absence de dommages, tels que des fissures, des déchirures ou des pièces cassées. Assurez-vous que le joint d'entrée/sortie d'air est correctement installé et qu'il n'est pas délogé. Remplacez tout composant endommagé.

Nettoyage à domicile : réservoir d'eau de l'humidificateur (couvercle, base du réservoir d'eau et joint du réservoir d'eau)

Nettoyez le réservoir d'eau de l'humidificateur avant la première utilisation. Lavez manuellement tous les jours. Le réservoir d'eau de l'humidificateur peut également être lavé dans le panier supérieur d'un lave-vaisselle une fois par semaine.

1. Appuyez sur le bouton de traitement pour arrêter le débit d'air et laisser refroidir la plaque du réchauffeur et l'eau.
2. Retirez le réservoir d'eau de l'appareil et retirez le couvercle et le joint du réservoir d'eau de la base du réservoir.
3. Nettoyez le réservoir d'eau de l'humidificateur (couvercle, base du réservoir d'eau, et joint du réservoir d'eau) au lave-vaisselle (panier supérieur uniquement) ou dans une solution d'eau potable tiède et de détergent liquide pour lave-vaisselle (5 ml de savon liquide pour 3,8 litres d'eau tiède) à l'aide d'une brosse à poils doux pour éliminer les substances adhérentes.

Remarque : Accordez une attention particulière aux coins et aux fentes.

4. Immergez et rincez chaque élément séparément à l'eau potable pendant une minute et agitez vigoureusement.
5. Laissez sécher toutes les pièces à l'air libre.
6. Inspectez le réservoir d'eau de l'humidificateur pour vérifier qu'il n'est pas endommagé. Si une pièce présente des signes d'usure ou d'endommagement, contactez votre prestataire de santé à domicile afin de la faire remplacer.
7. Réinstallez le joint du réservoir d'eau. Pour l'installer, insérez le joint à l'arrière de la base du réservoir, puis enfoncez-le jusqu'à ce qu'il soit bien en place dans la base du réservoir d'eau.

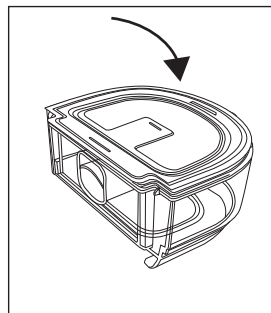
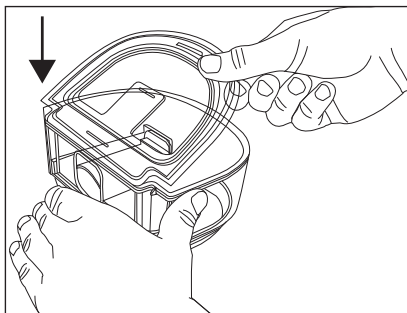

8. Avant de réinstaller le réservoir d'eau de l'humidificateur, remplissez-le avec de l'eau distillée sans dépasser la ligne de remplissage maximale.

Désinfection à domicile : réservoir d'eau de l'humidificateur (couvercle, base du réservoir d'eau et joint du réservoir d'eau)

Désinfectez le réservoir d'eau de l'humidificateur chaque semaine.

Prérequis :

- Alcool isopropylique à 70 % (solution d'alcool isopropylique à 70 % dans de l'eau)
1. Avant de désinfecter l'appareil, assurez-vous qu'il a été nettoyé comme indiqué dans la section précédente « Nettoyage à domicile : réservoir d'eau de l'humidificateur » du manuel d'utilisation de l'appareil.
 2. Immergez le réservoir de l'humidificateur (couvercle, base du réservoir d'eau et joint du réservoir d'eau) dans de l'alcool isopropylique à 70 % pendant 5 minutes.
 3. Rincez toutes les pièces du réservoir de l'humidificateur à l'eau potable pendant au moins 1 minute.
 4. Laissez sécher toutes les pièces à l'air libre.
 5. Inspectez le réservoir d'eau de l'humidificateur pour vérifier qu'il n'est pas endommagé. Si toute pièce présente des signes d'usure ou d'endommagement, contactez votre prestataire de santé à domicile afin de le faire remplacer.

Nettoyage à domicile : tuyau

Lavez manuellement le tuyau, l'adaptateur de masque (le cas échéant) et les connecteurs (le cas échéant) avant la première utilisation et une fois par semaine. Jetez et remplacez le tuyau chauffant tous les 6 mois.

1. Déconnectez le circuit flexible de l'appareil.
2. Lavez délicatement le tuyau chauffant, y compris les adaptateurs ou les connecteurs, dans une solution d'eau potable tiède et de détergent liquide pour lave-vaisselle (5 ml de liquide vaisselle pour 3,8 litres d'eau tiède) pour éliminer correctement les substances adhérentes du circuit, des adaptateurs et des connecteurs. Agitez délicatement le tuyau chauffant manuellement de manière à nettoyer la surface interne du circuit.
3. Rincez abondamment pour retirer tout résidu de détergent du tuyau, des adaptateurs et des connecteurs, et laissez sécher à l'air. Assurez-vous que toutes les pièces sont bien sèches avant de les utiliser de nouveau.
4. Inspectez visuellement la propreté des tuyaux. Répétez le nettoyage si ce n'est pas le cas.
5. Inspectez le circuit pour vérifier qu'il n'est pas endommagé ou usé (craquelures, déchirures, ponctions, etc.). Éliminez-le et remplacez-le si nécessaire.

Entretien des filtres

Remarques

- Remplacez-le uniquement par un filtre fourni par Philips.
- Remplacez le filtre bleu ultrafin jetable s'il est endommagé ou s'il contient une accumulation de débris.

Le filtre ultrafin à usage unique doit être remplacé après 30 nuits d'utilisation, ou avant cela s'il semble bouché. NE rincez PAS le filtre ultrafin.

Dans des conditions d'utilisation normales à domicile, le filtre gris réutilisable doit être nettoyé au moins toutes les deux semaines et remplacé tous les six mois.

1. Si l'appareil fonctionne, appuyez sur le bouton de traitement pour arrêter le débit d'air. Débranchez le cordon d'alimentation de la prise murale.
2. Retirez le réservoir d'eau pour accéder à la zone du filtre, puis retirez le filtre de l'appareil. Reportez-vous à la section « Installation/remplacement des filtres à air » plus haut dans ce manuel.
3. Posez le filtre réutilisable dans un lavabo, puis faites couler de l'eau chaude du robinet sur la partie blanche du filtre pour éliminer tous les débris.
4. Secouez le filtre pour retirer le plus d'eau possible.
5. Laissez le filtre sécher complètement à l'air avant de le remettre en place. Si le filtre est endommagé, remplacez-le.
6. Réinstallez le filtre dans la zone d'accès au filtre de l'appareil.

Entretien

L'appareil ne nécessite aucune révision périodique.

Avertissement : Si vous constatez des changements inexplicables au niveau des performances de l'appareil, si l'appareil émet des bruits inhabituels ou forts, tombe ou est mal manipulé, si de l'eau s'infiltré dans le boîtier ou si le boîtier est cassé, débranchez le cordon d'alimentation et cessez d'utiliser l'appareil. Contactez votre prestataire de santé à domicile.

8. Caractéristiques techniques

Spécifications environnementales

Température de fonctionnement	Appareil : 5 à 35 °C
Température de stockage	-20 à 60 °C
Humidité relative (fonctionnement et stockage)	15 à 95 % (sans condensation)
Pression atmosphérique	Appareil : 101 à 77 kPa (0 à 2 286 m)

Caractéristiques physiques

Dimensions	L. 273,81 mm x l. 158,5 mm x H. 84,83 mm
Poids (réservoir d'eau vide sans alimentation électrique)	1 040 g

Durée de vie

La durée de vie prévue de l'appareil DreamStation 2 Advanced est de cinq (5) ans.

La durée de vie prévue du réservoir d'eau de l'humidificateur chauffant DreamStation 2 Advanced est de un (1) an.

La durée de vie prévue du joint d'entrée/sortie d'air de l'humidificateur DreamStation 2 est d'un (1) an.

Conformité aux normes

Cet appareil est conçu pour être conforme aux normes suivantes :

- CEI 60601-1 Exigences générales pour la sécurité de base et les performances essentielles des appareils électromédicaux
- CEI 60601-1-11 Exigences générales pour la sécurité de base et les performances essentielles dans l'environnement de la santé à domicile
- CEI 60601-1-6 Exigences générales de sécurité — Utilisation
- CEI 62366 Application de l'ingénierie de l'aptitude à l'utilisation aux dispositifs médicaux
- CEI 62304 Logiciels de dispositifs médicaux — Processus du cycle de vie du logiciel
- ISO 80601-2-70 Matériel de traitement respiratoire de l'apnée du sommeil
- ISO 80601-2-74 Équipement d'humidification respiratoire
- EN 60601-1-2 Compatibilité électromagnétique

Classification selon la norme CEI 60601-1

Type de protection contre les décharges électriques	Équipement de classe II
Degré de protection contre les décharges électriques	Pièce appliquée de type BF
Degré de protection contre l'infiltration d'eau	Appareil : protection contre les gouttes, IP22 Premier chiffre caractéristique - 2 - Protection contre la pénétration de corps étrangers solides $\geq 12,5$ mm de diamètre. Explication : protection contre l'accès aux pièces dangereuses avec un doigt et protégé contre les objets étrangers solides d'un diamètre égal ou supérieur à 12,5 mm. Caractéristique signalée par le second chiffre : 2 - Protection contre la pénétration d'eau ayant des effets nuisibles (inclinaison à 15°). Explication : protection contre les gouttes d'eau tombant verticalement sur le boîtier lorsqu'il est incliné selon un angle compris en 0 et 15°.
Mode de fonctionnement	Continu
Spécifications électriques	Consommation électrique en courant alternatif : 100 – 240 VCA ; 50/60 Hz ; 2,0 – 1,0 A
Capacité du réservoir d'eau	325 ml au niveau d'eau préconisé
Plaque du réchauffeur	Température max. : 68 °C
Humidité	Humidité _{min} en sortie : ≥ 12 mg H ₂ O/l Mesurée au taux de fuite attendu dans l'intervalle des pressions thérapeutiques, 17 °C à 35 °C, 15 % HR pour tous les circuits compatibles.
Température maximale du gaz administré	< 43 °C

Valeurs déclarées d'émission sonore arrondies à deux chiffres (conformément à ISO 4871)

Taille du tuyau	Niveau de pression acoustique	Incertitude	Niveau de puissance acoustique	Incertitude
Tuyau de type 15 et 22 (mm)	27 dB(A)	2 dB(A)	35 dB(A)	2 dB(A)
Tuyau de type 12 (mm)	27 dB(A)	2 dB(A)	35 dB(A)	2 dB(A)

Précision de la pression

Pas de pression : 4 à 20 cmH₂O (par incréments de 0,5 cmH₂O)

Précision de pression statique et dynamique maximale, conformément à ISO 80601-2-70:2015 :

Type de circuit	Statique	Dynamique 4 à 20 cmH ₂ O
Tuyau 15 et 22 (mm)	± 0,5 cmH ₂ O	± 1,0 cmH ₂ O
Tuyau de type 12 (mm)	± 1,0 cmH ₂ O	± 2,0 cmH ₂ O

La précision de pression statique inclut une incertitude de mesure de 1,31 %.

La précision de pression dynamique inclut une incertitude de mesure de 2,70 %.

Débit maximal (caractéristique)

Type de circuit	Débit	Pressions de test (cmH ₂ O)				
		4	8	12	16	20
Tuyau de type 12 (mm) (chauffant ou non chauffant)	Débit moyen au niveau du port de connexion patient (l/min)	120	117	108	101	92
Tuyau de type 15 (mm) (chauffant ou non chauffant)	Débit moyen au niveau du port de connexion patient (l/min)	121	135	125	116	107
Tuyau de type 22 (mm)	Débit moyen au niveau du port de connexion patient (l/min)	122	141	131	122	112

Schéma pneumatique ISO 80601-2-70

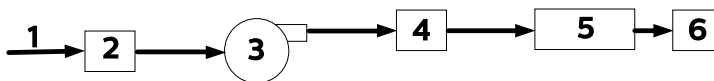

N°	Fonction
1	Air
2	Filtre et entrée d'air
3	Turbine
4	Sortie d'air
5	Tuyau de 1,83 m
6	Masque

Avis lié à la connectivité sans fil

- La marque et les logos Bluetooth® sont des marques déposées de Bluetooth SIG, Inc. et leur utilisation par Philips Respironics est faite sous licence. Les autres marques et dénominations commerciales appartiennent à leurs propriétaires respectifs.
- Le dispositif DreamStation 2 peut transmettre des données entre l'appareil de traitement et un appareil mobile. Cette connexion entre l'appareil de traitement et un appareil mobile est chiffrée.
- une petite partie du micrologiciel qui effectue le chiffrement des données sur l'appareil DreamStation 2 est utilisée sous licences Apache 2.0 et Mozilla 2.0. Ces licences sont disponibles aux adresses suivantes :
www.apache.org/licenses/LICENSE-2.0 et <https://www.mozilla.org/en-US/MPL/2.0/>
- Ce produit est conforme aux exigences en matière d'exposition aux radiofréquences lorsqu'il est placé à une distance d'au moins 20 cm du corps.
- Cet appareil est un appareil radio Bluetooth certifié par : ID FCC (ÉTATS-UNIS) : THO1141623.
- L'utilisation d'accessoires non agréés par le fabricant peut transgresser vos règles locales d'exposition RF et doit être évitée.

- Cet appareil est conforme à l'article 15 des règles FCC. Son fonctionnement est soumis aux deux conditions suivantes : (1) cet appareil ne doit occasionner aucune interférence nocive et, (2) doit accepter toute interférence reçue, notamment les interférences susceptibles d'occasionner un fonctionnement indésirable. Cet appareil a été testé et reconnu conforme aux limites prescrites pour les appareils numériques de classe B, conformément à l'article 15 des règles FCC. Ces limites sont définies de façon à fournir une protection raisonnable contre les interférences nocives dans un environnement domestique. Cet appareil produit, utilise et peut émettre de l'énergie de radiofréquence et, s'il n'est pas installé et employé conformément aux instructions, peut causer des interférences nuisibles aux communications radio. Cependant, rien ne garantit l'absence d'interférences dans une installation particulière. Si cet appareil produit une interférence nuisible à la réception de la radio, de la télévision ou d'un autre équipement, en allumant et en éteignant l'appareil, l'utilisateur est invité à corriger ces interférences en prenant une ou plusieurs des mesures suivantes :
 - Réorienter ou repositionner l'antenne de réception (sur la radio, la télévision ou autre équipement).
 - Augmenter la distance entre l'équipement et le récepteur.
 - Brancher l'appareil sur une prise de courant reliée à un circuit différent de celui du récepteur.
 - Consulter le revendeur de l'appareil pour obtenir de l'aide.
- Par la présente, Respironics Inc. déclare que la gamme de produits DreamStation 2 est conforme à la directive 2014/53/UE. Le texte de la déclaration européenne de conformité est disponible en intégralité à l'adresse suivante : <http://incenter.medical.philips.com/PMSPublic>.

Spécifications radio

Cellulaire

Plage de fréquence de fonctionnement	3G UMTS: 800, 850, 900, 1900, 2100 MHz 2G GSM: 850, 900, 1800, 1900 MHz
Puissance de sortie maximale	3G UMTS: 24dBm 2G GSM: 33dBm
Modulation	3G UMTS: QPSK 2G GSM: GMSK, 8-PSK

Bluetooth

Plage de fréquence de fonctionnement	2,4 – 2,4835 GHz
Puissance de sortie maximale	3 dBm
Modulation	GFSK
Bande passante	2 MHz

Filtres des orifices d'entrée

Filtre anti-pollen	100 % polyester Efficacité de 88 % à une taille de 7 à 10 microns
Filtre ultrafin	Mélange de fibres synthétiques Efficacité de 95 % à une taille de 0,5 à 0,7 microns

Caractéristiques techniques du tuyau chauffant

Pression maximale préconisée	20 cmH ₂ O
Diamètre intérieur	15 mm (HT15) 12 mm (HT12)
Longueur	1,83 m
Plage de températures du tuyau chauffant	16 à 30 °C
Limite de température du tuyau chauffant	≤ 41 °C
Matériau	Plastique souple et composants électriques

Mise au rebut

Éliminez ce dispositif conformément à la réglementation locale de collecte et de recyclage. Pour plus d'informations, consultez le site www.philips.com/recycling.

9. Informations CEM

Votre appareil a été conçu pour satisfaire aux exigences des normes CEM tout au long de sa durée de vie, sans maintenance supplémentaire. Il est toujours possible que votre appareil de thérapie DreamStation 2 Advanced soit placé dans un environnement contenant d'autres appareils qui gèrent différemment la CEM. Si vous pensez que votre appareil est impacté lorsque vous le rapprochez d'un autre appareil, il suffit d'éloigner les deux appareils pour remédier au problème.

Précision de la pression et du débit

Si vous pensez que la CEM interfère avec la précision de pression et/ou de débit, coupez l'alimentation et déplacez l'appareil à un autre endroit. Si la dégradation des performances persiste, cessez d'utiliser l'appareil et contactez votre prestataire de santé à domicile.

Précision de SpO₂ et de fréquence du pouls

L'appareil de thérapie DreamStation 2 est conçu pour capturer les données d'oxymétrie de SpO₂ et de fréquence du pouls à la précision décrite dans le mode d'emploi du fabricant du capteur. Au bout de 4 heures d'acquisition de données d'oxymétrie, l'appareil en informe l'utilisateur en affichant l'icône « L'enregistrement de votre oxymétrie de pouls s'est correctement déroulé ». Si vous pensez que votre appareil subit des interférences EM, coupez l'alimentation et déplacez-le à un autre endroit. Si la dégradation des performances persiste, cessez d'utiliser l'appareil et contactez votre prestataire de santé à domicile.

Recommandations et déclaration du fabricant – Émissions électromagnétiques – Cet appareil est prévu pour être utilisé dans l'environnement électromagnétique ci-dessous. L'utilisateur de cet appareil doit s'assurer qu'il fonctionne dans un tel environnement.

TEST D'ÉMISSIONS	CONFORMITÉ	ENVIRONNEMENT ÉLECTROMAGNÉTIQUE - RECOMMANDATIONS
Émissions RF CISPR 11	Groupe 1	Cet appareil utilise l'énergie RF pour son fonctionnement interne uniquement. Ses émissions RF sont donc très faibles et peu susceptibles de causer une interférence à l'équipement électronique à proximité.
Émissions RF CISPR 11	Classe B	L'appareil peut être utilisé dans tous les établissements, notamment les établissements à usage domestique et ceux directement raccordés au réseau électrique public basse tension.
Émissions de courant harmonique CEI 61000-3-2	Classe A	
Fluctuations de tension/émissions de papillotement CEI 61000-3-3	Conformité	
Émission d'énergie de radiofréquence RTCA/DO-160G Section 21	Catégorie M	Cet appareil peut être utilisé en cabine, dans les avions commerciaux.

Recommandations et déclaration du fabricant – Immunité électromagnétique – Cet appareil est prévu pour être utilisé dans l'environnement électromagnétique ci-dessous. Il incombe à l'utilisateur de s'assurer qu'il est utilisé dans un tel environnement.

TEST D'IMMUNITÉ	NIVEAU DE TEST CEI 60601	NIVEAU DE CONFORMITÉ	ENVIRONNEMENT ÉLECTROMAGNÉTIQUE – DIRECTIVES
Décharge électrostatique (DES) CEI 61000-4-2	± 8 kV par contact ±2 kV, ±4 kV, ±8 kV, & ±15 kV de décharges d'air	± 8 kV par contact ±2 kV, ±4 kV, ±8 kV, & ±15 kV de décharges d'air	Le sol doit être en bois, en béton ou en carreaux de céramique. Si les sols sont recouverts d'un matériau synthétique, l'humidité relative doit être d'au moins 35 %.

TEST D'IMMUNITÉ	NIVEAU DE TEST CEI 60601	NIVEAU DE CONFORMITÉ	ENVIRONNEMENT ÉLECTROMAGNÉTIQUE – DIRECTIVES
Transitoires électriques rapides en salves CEI 61000-4-4	±2 kV pour les lignes d'alimentation électrique, fréquence de répétition 100 kHz	±2 kV pour les lignes d'alimentation électrique, fréquence de répétition 100 kHz	La qualité du courant du secteur doit être celle d'un environnement résidentiel ou hospitalier type.
	±1 kV pour les lignes d'entrée/sortie, fréquence de répétition de 100 kHz.	S/O - l'appareil n'a pas de lignes E/S d'utilisateur de plus de 3 m de longueur.	
Surtension CEI 61000-4-5	± 1 kV en mode différentiel ± 2 kV en mode commun	± 1 kV en mode différentiel S.O. — Dispositif de classe 2, non raccordé à la terre.	La qualité du courant du secteur doit être celle d'un environnement résidentiel ou hospitalier type.
Chutes de tension, courtes interruptions et fluctuations de courant sur les lignes d'entrée d'alimentation électrique CEI 61000-4-11	< 5 % U_T (creux de $U_T > 95\%$) pendant 0,5 cycle par incréments de 45 degrés < 5 % UT (creux de UT > 95 %) pendant 1 cycle 70 % UT (creux de UT de 30 %) pendant 0,5 seconde < 5 % UT (creux de UT > 95 %) pendant 5 secondes	< 5 % U_T (creux de $U_T > 95\%$) pendant 0,5 cycle par incréments de 45 degrés < 5 % UT (creux de UT > 95 %) pendant 1 cycle 70 % UT (creux de UT de 30 %) pendant 0,5 seconde < 5 % UT (creux de UT > 95 %) pendant 5 secondes	La qualité du courant du secteur doit être celle d'un environnement résidentiel ou hospitalier type. Si un fonctionnement continu de l'appareil est requis en cas d'interruption de l'alimentation secteur, il est recommandé d'utiliser un onduleur ou une batterie.
Champ magnétique à la fréquence du réseau (50/60 Hz) CEI 61000-4-8	30 A/m	30 A/m	Les champs magnétiques à la fréquence du réseau doivent être à des niveaux caractéristiques d'un emplacement type dans un environnement hospitalier ou résidentiel habituel.
REMARQUE : U_T correspond à la tension secteur CA avant application du niveau d'essai.			

Recommandations et déclaration du fabricant – Immunité électromagnétique – Cet appareil est prévu pour être utilisé dans l'environnement électromagnétique ci-dessous. L'utilisateur de cet appareil doit s'assurer qu'il fonctionne dans un tel environnement.

TEST D'IMMUNITÉ	NIVEAU DE TEST CEI 60601	NIVEAU DE CONFORMITÉ	ENVIRONNEMENT ÉLECTROMAGNÉTIQUE - RECOMMANDATIONS
RF par conduction CEI 61000-4-6	3 Veff 150 kHz à 80 MHz 6 Veff Bandes de fréquences radio amateur et ISM entre 150 kHz et 80 MHz	3 Veff 150 kHz à 80 MHz 6 Veff Bandes de fréquences radio amateur et ISM entre 150 kHz et 80 MHz	Les équipements portables et mobiles de communication RF doivent être utilisés, par rapport à toute partie de l'appareil, y compris les câbles, au minimum à la distance de 30 cm recommandée.
RF par rayonnement CEI 61000-4-3	10 V/m 80 MHz à 2,7 GHz Fréquences de télécommunication, comme stipulées dans la clause 8.10 de la norme CEI 60601-1-2:2014 : 450, 810, 870, 930, 1 720, 1 845, 1 970 et 2 450 MHz à 28 V/m 385 MHz à 27 V/m 710, 745, 780, 5 240, 5 500 et 5 785 MHz à 9 V/m	10 V/m 28 V/m 27 V/m 9 V/m	Des interférences peuvent se produire à proximité des appareils marqués du symbole suivant : 

Garantie limitée

Respironics, Inc., une société Philips (« Philips Respironics »), fournit cette garantie limitée non transférable pour DreamStation 2 (« Le Produit ») au client qui a acheté à l'origine le Produit directement auprès de Philips Respironics.

Ce que couvre cette garantie : Philips Respironics garantit que chaque nouveau Produit est exempt de défauts matériels et de fabrication, et que son fonctionnement est conforme aux spécifications du Produit en cas d'utilisation et de maintenance normales et appropriées, conformément aux instructions applicables, en tenant compte des exclusions ci-dessous.

Durée de cette garantie : Deux (2) ans à compter de la date d'expédition à l'acheteur (ou de la date d'installation par l'acheteur pour l'utilisateur final, selon la durée la plus longue, sauf :

La période de garantie pour les accessoires, les pièces de rechange et les consommables, y compris, mais sans s'y limiter, les tuyaux, les filtres, la sacoche de transport et le cordon d'alimentation, est de 90 jours à compter de la date d'expédition à l'acheteur d'origine.

Ce que cette garantie ne couvre pas : cette garantie ne s'applique à aucun logiciel inclus avec le Produit, car la garantie du logiciel est incluse dans la licence logicielle. Cette garantie ne couvre pas les dommages ou les blessures, que ce soit au Produit, à la propriété personnelle ou aux personnes, dus à un accident, une mauvaise utilisation, un usage abusif, une catastrophe naturelle, l'infiltration d'eau, des réparations ou modifications effectuées par tout autre que Philips Respironics ou son centre de service autorisé, l'utilisation non conforme aux conditions du manuel de l'opérateur et aux instructions, le manque de soin raisonnable, l'interruption d'un réseau (par ex. 2G, 3G, etc.) par un fournisseur (par ex. ATT, Verizon, etc.) ou d'autres défaillances sans lien avec la fabrication ou les matériaux. Cette garantie n'est pas transférable. Si Philips Respironics constate qu'un Produit retourné pour réparation ou que le problème signalé n'est pas couvert au titre de cette garantie limitée, Philips Respironics peut facturer des frais d'évaluation et de réexpédition.

Ce que fera Philips Respironics : si un Produit n'est pas conforme à la garantie ci-dessus dans les 90 premiers jours à compter de la date d'expédition d'origine, Philips Respironics remplacera l'appareil par un nouveau Produit. Par la suite, si un Produit n'est pas conforme aux garanties susmentionnées au cours de la période de garantie applicable, Philips Respironics réparera ou remplacera le Produit ou remboursera le prix d'achat d'origine, à la discrétion de Philips Respironics. Philips Respironics peut utiliser des ensembles, composants et pièces neufs ou remanufacturés pour les réparations, et des appareils neufs ou remis à neuf recertifiés pour le remplacement. Le reste de la période de garantie d'origine s'appliquera à tout Produit ou composant d'un Produit réparé ou remplacé dans le cadre de cette garantie.

Exclusion de garantie ; limitation de responsabilité : SAUF DANS LA MESURE STIPULÉE DANS CETTE GARANTIE LIMITÉE, PHILIPS RESPIRONICS N'OFFRE AUCUNE GARANTIE EXPRESSE OU IMPLICITE, LÉGALE OU AUTRE, EN CE QUI CONCERNE LE PRODUIT, SA QUALITÉ OU SES PERFORMANCES. PHILIPS RESPIRONICS EXCLUT SPÉCIFIQUEMENT LA GARANTIE IMPLICITE DE QUALITÉ MARCHANDE ET LA GARANTIE IMPLICITE D'ADÉQUATION À UN USAGE PARTICULIER. EN AUCUN CAS, LA RESPONSABILITÉ MAXIMALE DE PHILIPS RESPIRONICS AU TITRE DE CES GARANTIES N'EXCÉDERA LE PRIX D'ACHAT D'ORIGINE ET PHILIPS RESPIRONICS N'EST PAS RESPONSABLE DE TOUTE PERTE ÉCONOMIQUE, PERTE DE PROFITS, FRAIS EXCESSIFS, OU DOMMAGES SPÉCIAUX, SECONDAIRES OU CONSÉCUTIFS. La réparation, le remplacement ou le remboursement du prix d'achat par Philips Respiration est le seul et unique recours de l'acheteur original au titre de cette garantie.

La présente garantie vous confère certains droits légaux spécifiques auxquels peuvent s'ajouter d'autres droits qui peuvent différer selon les pays. Certains États n'autorisent pas l'exclusion ou la limitation des dommages accessoires ou indirects, de sorte que l'exclusion et les limitations ci-dessus peuvent ne pas s'appliquer à vous.

Comment obtenir une assistance au titre de la garantie : les patients sont priés de contacter leur revendeur Philips Respiration local autorisé et les revendeurs de contacter Respiration, Inc. à :

1001 Murry Ridge Lane
Murrysville, Pennsylvania 15668-8550 États-Unis
+1-724-387-4000

Deutschland
Gewerbestr. 17
82211 Herrsching, Allemagne
+49 8152 93060



Respironics Inc.
1001 Murry Ridge Lane
Murrysville, PA 15668 États-Unis

Respironics Deutschland GmbH & Co. KG
Gewerbestrasse 17
82211 Herrsching, Allemagne



0123

REF 1143598



1143598 R02
ZL 02/12/2021
French